

FIG. 1

FIG 2

BINARIO TRIFASE art. 7512 440V 16A CL1

Il binario ed i suoi componenti, compresi gli adattatori in CL 1 non sono intercambiabili con sistemi a binario di classe III o con accessori che non riportino il Marchio di Qualità. E' responsabilità dell'utente assicurare la compatibilità elettrica, meccanica e termica tra i sistemi a binario e gli apparecchi ad esso connessi.

Interventi sull'impianto elettrico sono consentiti solo a personale qualificato legalmente riconosciuto.

Montaggio

Installare il binario tramite i fori già predisposti sul profilato oppure utilizzando gli accessori art. 7606 - Kit di sospensione oppure art. 7607 - Kit soffitto, coi limiti di carico indicati nella fig. 5.

Connettori di alimentazione art. 7662 Dx art. 7662 Sx 440V 16A

Collegamento:

Aprire il vano portacontatti, svitando le due viti come indicato nella fig. 2.

Sfondare la prerottura per il passaggio del cavo, collegare i conduttori facendo attenzione alla dicitura N L1 L2 L3 T e successivamente bloccarli tramite il ponticello fermacavo.

Montaggio:

Inserire il connettore nel binario facendo attenzione al corretto orientamento (Dx o Sx) e quindi bloccarlo con la vite A come da fig. 2.

Adattatore per binario art. 7601 250V 6A

Collegamento:

Svitare le tre viti come da fig. 4A

Inserire il cavo dell'apparecchio attraverso il foro della bussola di rotazione e fissarlo con l'apposito ponticello come da fig. 4D

Collegare i tre conduttori facendo attenzione alla dicitura L N T come da fig. 4B e 4C-

Rimontare e fissare il coperchio.

L'uso è limitato al sistema binario specificato

Montaggio:

Inserire l'adattatore nel binario con la leva D orientata come da fig. 6 posizione F e quindi bloccarlo ruotandola dalla posizione F alla posizione G. Selezionare quindi la fase desiderata tramite la manopola E come da fig. 6. Non applicare apparecchi di peso superiore a 50N.

Montaggio a parete

Nel caso del montaggio a parete con binario in posizione orizzontale, non applicare all'adattatore un momento flettente superiore ad 1Nm

Nel caso di montaggio a parete con binario in posizione verticale, la scanalatura di guida del profilato del binario deve essere a destra; non applicare all'adattatore un momento flettente superiore a 2Nm.

Attenzione! Per l'installazione di faretto aventi un peso superiore a 50N o che superano i momenti flettenti rispettivamente di 1Nm e 2Nm, utilizzare l'adattatore meccanico art. 7625.

Installare/utilizzare il prodotto in modo diverso da quanto prescritto comporta la perdita delle caratteristiche tecniche/meccaniche, di conseguenza il decadimento della garanzia.

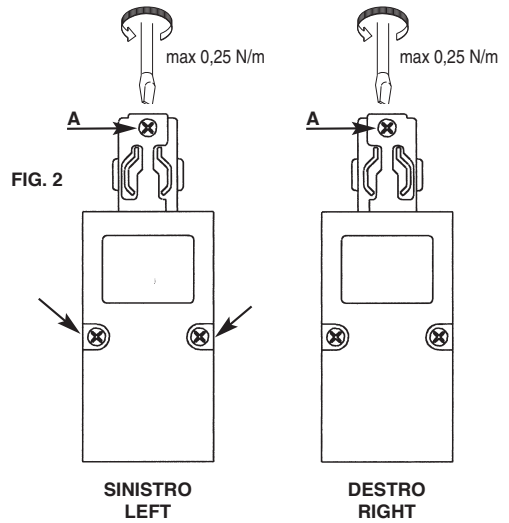

FIG. 2

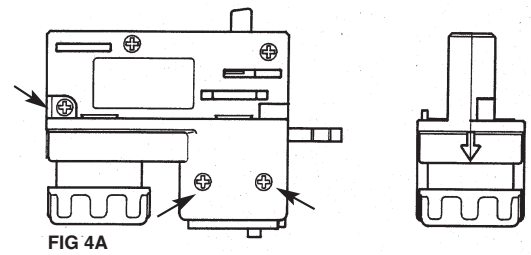

FIG 4A

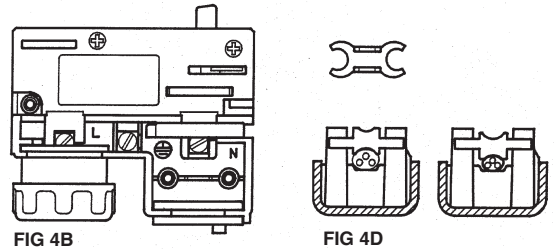

FIG 4B

FIG 4D

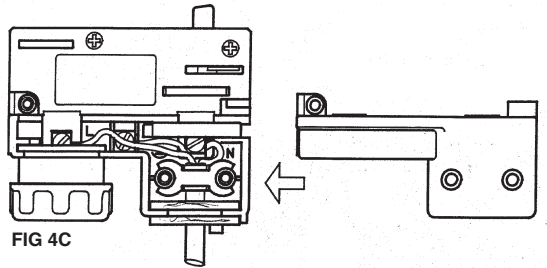
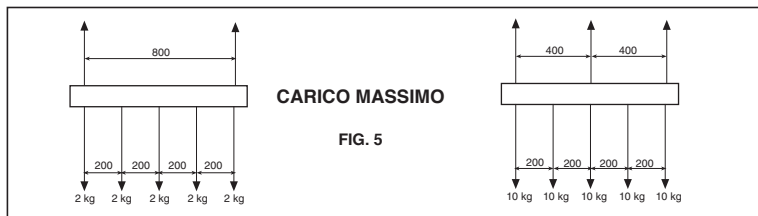
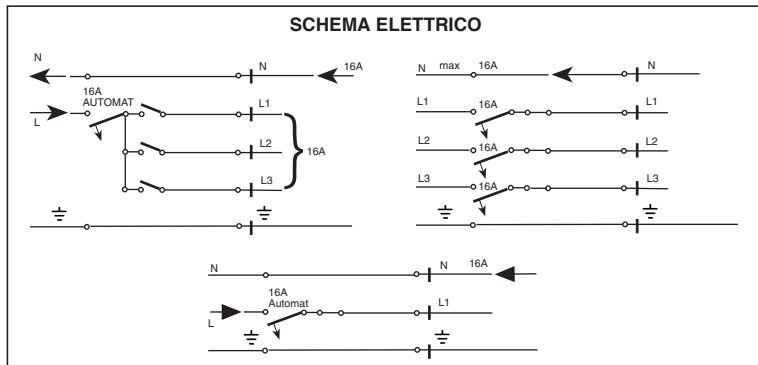

FIG 4C



CARICO MASSIMO

FIG. 5

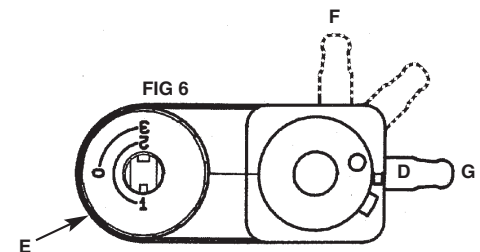

FIG 6

UK

THREE-PHASE TRACK ART. 7512 440V 16A CL1

The track and its components, including adapters in Class I, are not interchangeable with track systems in Class III or with accessories which do not show the Quality Mark.

The responsibility to ensure the electric, mechanical and termic compatibility between track systems and connected fittings rests with the user.

All fittings must be connected by a qualified electrician.

Installation

Install the track by the holes on its surface or by using the accessories art. 7606 - suspension kit, or art. 7607 - ceiling kit, respecting the load limits shown in pic. 5.

Live-ends art. 7662 Dx art. 7662 Sx 440V 16A

Connection:

Open the case with contacts by unscrewing the two screws as in pic. 2.

Break the bottom of the suitable hole to let the cable pass through. Connect the wires paying attention to the caption N L1 L2 L3 T and then fix them by the strain relief.

Installation:

Insert the live-end into the track, paying attention to the right orientation (Dx or Sx) and then fix it by the screw A, as in pic. 2.

Track adapter art. 7601 250V 6A

Connection:

Unscrew the three screws as in pic. 4A.

Insert the cable of the fitting into the rotation washer and fix it by the suitable device, as in pic. 4D. Connect the three wires paying attention to the caption L N T, as in pic. 4B and 4C. - The use is limited to specified rail system

Installation:

Insert the adapter into the track with the lever D oriented as in pic. 6, position F, and then fix it turning it from the position F to the position G.

Select the phase you wish by using the handgrip E, as in pic. 6.

Do not install fittings with load over 50 N.

Wall mounting

In case of wall mounting with track in horizontal position, do not apply a moment of flexure over 1 Nm to the adapter.

In case of wall mounting with track in vertical position, the guide groove of the track surface must be on the right. Do not apply a moment of flexure over 2 Nm to the adapter.

Warning! To install fittings weighing over 50 N, or exceeding the moments of flexure of respectively 1 Nm and 2 Nm use the mechanical adapter art. 7625.

Install/use the product other than as prescribed involves the loss of technical/mechanical characteristics, consequently invalidate the warranty.

F

RAIL TRIPHASE' ART. 7512 440V 16A CL1

Le rail et ses composants, inclus les adaptateurs en Cl. I ne sont pas interchangeables avec des systèmes rail en Cl. III ou avec des accessoires qui n'ont pas le Marquage de Qualité.

C'est responsabilité de l'utilisateur assurer la compatibilité électrique, mécanique et thermique entre les systèmes rail et les appareils branchés.

Toute intervention sur l'installation électrique est consentie seulement à des électriciens qualifiés.

Montage

Installer le rail par les trous présents sur le profilé ou utilisant les accessoires art. 7606 - kit suspension, ou art. 7607 - kit plafond, avec les limites de charge indiquées dans la fig. 5.

Connecteurs d'alimentation art. 7662 Dx art. 7662 Sx 440V 16A

Branchement:

Ouvrir le boîtier des contacts, dévissant les deux vis comme dans la fig. 2.

Percer la pré-ouverture prévue pour le passage du câble; brancher les conducteurs, faisant attention à la légende N L1 L2 L3 T et successivement les fixer par le dispositif serre-câble.

Montage:

Insérer le connecteur dans le rail faisant attention à l'orientation correcte (Dx ou Sx); après le fixer par la vis A comme dans la fig. 2.

Adaptateur pour rail art. 7601 250V 6A

Branchement:

Dévisser les trois vis comme dans la fig. 4A.

Insérer le câble de l'appareil dans le trou de la douille de rotation et le fixer par le dispositif correspondant, comme dans la fig. 4D.

Brancher les trois conducteurs faisant attention à la légende L N T comme

dans la fig. 4B et 4C. Remonter et fixer le couvercle.

L'emploi est limité au système rail spécifié

Montage:

Insérer l'adaptateur dans le rail avec le levier D orienté comme dans la fig. 6, position F, et après le fixer par la rotation de la position F à la position G.

Après sélectionner la phase désirée par la poignée E, comme dans la fig. 6. N'installez pas d'appareils de poids supérieur à 50 N.

Montage à mur

En case de montage à mur avec le rail en position horizontale, n'appliquez pas à l'adaptateur un moment de flexion supérieur à 1 Nm.

En cas de montage à mur avec le rail en position verticale, la rainure de guide du profilé du rail doit être à droite; n'appliquez pas à l'adaptateur un moment de flexion supérieur à 2 Nm.

Attention! Pour l'installation de spots de poids supérieur à 50 N, ou dépassant les moments de flexion respectivement de 1 Nm et 2 Nm, employer l'adaptateur mécanique art. 7625.

Installer/utiliser le produit autre que celle prescrit implique la perte de caractéristiques techniques/mécaniques, par conséquent, annuler la garantie.

D

DREIPHASENSTROMSCHIENE ART. 7512 440V 16A CL1

Die Stromschiene und ihre Komponenten, inbegriffen die Adapter in Kl. I, sind nicht auswechselbar mit Stromschienensysteme in Kl. III oder mit Zubehören, die kein Qualitätszeichen zeigen.

Der Benutzer ist dafür verantwortlich, die elektrische, mechanische und thermische Kompatibilität zwischen den Stromschienensystemen und den verbundenen Strahlern zu sichern.

Eingriffe in die Elektroanlage ist nur rechtlich qualifiziertem Fachpersonal erlaubt.

Montage

Installieren Sie die Stromschiene durch die auf dem Profil vorgebohrten Löcher, oder benutzen Sie die Zubehöre Art. 7606 - Stahlseil-Abhänger oder Art. 7606 - Kit für Decke, indem Sie die Ladengrenzen wie aus Bild 5 beachten.

Einspeisungsstücke art. 7662 Sx 440V 16A

Verbindung:

Öffnen Sie das Kontaktgehäuse, indem Sie die zwei Schrauben wie im Bild 2 abschrauben.

Schlagen Sie den Boden der vorbereiteten Öffnung aus, um das Kabel durchzuziehen; verbinden Sie die Leitungen, indem Sie auf die Aufschrift N L1 L2 L3 T achtgeben. Dann befestigen Sie sie durch die Klemme.

Montage:

Stecken Sie das Einspeisungsstück in die Stromschiene, indem Sie auf die richtige Orientierung (Dx oder Sx) achtgeben, und dann befestigen Sie es mit der Schraube A wie aus Bild 2.

Steckadapter Art. 7601 250V 6A

Verbindung:

Schrauben Sie die drei Schrauben wie aus Bild 4A ab. Stecken Sie das Kabel des Strahlers ins Loch der Büchse und befestigen Sie es mit der besonderen Vorrichtung wie aus Bild 4D. Verbinden Sie die drei Leitungen, indem Sie auf die Aufschrift L N T wie aus Bild 4B und 4C achtgeben.

Legen Sie die Decke wieder auf und befestigen Sie sie.

Die Benutzung wird zum angegebenen Schienensystem eingeschränkt

Montage:

Stecken Sie den Adapter in die Stromschiene mit dem Hebel D wie aus Bild 6, Lage F, gerichtet, dann befestigen Sie ihn, indem Sie den Hebel von der Lage F zur Lage G drehen.

Dann wählen Sie die gewünschte Phase durch den Griff E wie aus Bild 6 aus.

Installieren Sie keine Strahler mit einem Gewicht größer als 50 N.

Montage an der Wand

Wenn Sie die Stromschiene horizontal an die Wand installieren, legen Sie dem Adapter ein Moment von Biegung nicht größer als 1 Nm an.

Wenn Sie die Stromschiene senkrecht an die Wand installieren, muß die Führungsnut des Profils der Stromschiene rechts sein: legen Sie dem Adapter ein Moment von Biegung nicht größer als 2 Nm an.

Achtung! Benutzen sie den mechanischen Adapter Art. 7625, um Strahler mit einem Gewicht größer als 50 N zu installieren, oder wenn sie die Momente von Biegung beziehungsweise von 1 Nm und 2 Nm übersteigen.

Installieren/Benutzen Sie das Produkt anders als verschrieben beinhaltet den Verlust von technischen/mechanischen Eigenschaften, damit die Garantie erlischt.