

► **Orologio / Sveglia / Termometro**

Clock / Alarm / Thermometer

Horloge / Réveil / Thermomètre

Reloj / Despertador / Termómetro

Uhr / Wecker / Thermometer

Ceas / Deșteptător / Termometru



GW 10 708

GW 12 708

GW 14 708

► **Attenzione - Importante**

Attenzione ! La sicurezza dell'apparecchio è garantita solo attenendosi alle istruzioni qui riportate. Pertanto è necessario leggerle e conservarle.

I prodotti della gamma Chorus devono essere installati conformemente a quanto previsto dalla norma CEI 64-8 per gli apparecchi per uso domestico e similare, in ambienti non polverosi ed ove non sia necessaria una protezione speciale contro la penetrazione di acqua.

L'organizzazione di vendita GEWISS é a disposizione per chiarimenti e informazioni tecniche.

ISTRUZIONI D'IMPIEGO	<i>pag.</i>
- Descrizione generale	4
- Descrizione comandi	5
- Impostazione parametri	6
- Programmazione delle sveglie	9
- Attivazione/disattivazione della sveglia	10
- Tacitazione allarme	11
- Display	11
- Funzionamento in caso di black out	11
- Disconnessione batterie	12
- Parametri preimpostati	12
ISTRUZIONI D'INSTALLAZIONE	
- Montaggio	13
- Descrizione morsetti	14
- Rimozione batteria	14
CARATTERISTICHE FUNZIONALI/DATI TECNICI	15

ISTRUZIONI D'IMPIEGO

Descrizione generale

L'orologio termometro sveglia è dotato di un display LCD retroilluminato e di quattro pulsanti di comando.

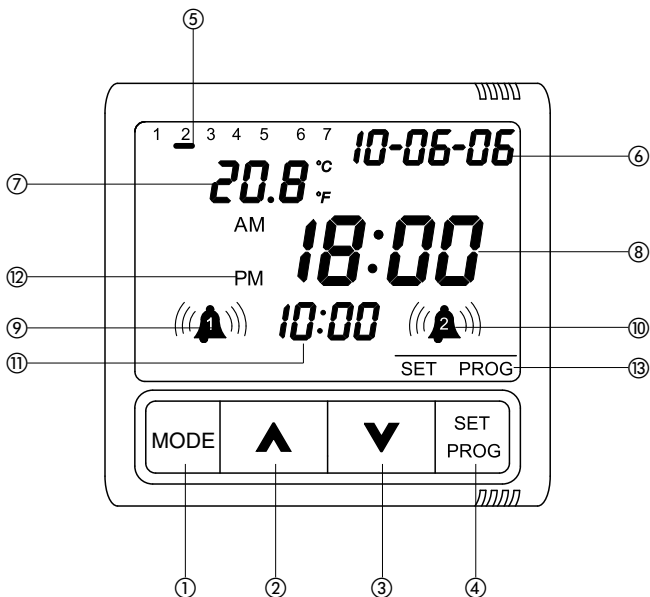



Descrizione comandi

PULSANTI DI COMANDO

Simbolo

①	MODE: selezione modalità	MODE
②	Incremento/Selezione parametri	▲
③	Decremento/Selezione parametri	▼
④	SET/PROG: Impostazione programmi/Programmazione	SET/PROG

SEGNALAZIONI A DISPLAY

⑤	Giorno della settimana	
⑥	Data: (gg/mm/aa)	
⑦	Temperatura	
⑧	Ora corrente	
⑨	Attivazione suoneria 1	
⑩	Attivazione suoneria 2	
⑪	Ora programmata suoneria	
⑫	Indicazione frazione giornaliera (AM/PM)	
⑬	Stato Set/Prog	

ISTRUZIONI D'IMPIEGO

Impostazione parametri

Per eseguire l'impostazione dei parametri premere una volta il tasto SET/PROG. Sul display appare il simbolo SET e contemporaneamente l'indicatore del giorno della settimana comincia a lampeggiare.

A questo punto è possibile modificare in sequenza:

- Il giorno della settimana
- La data
- Il formato dell'ora (12/24 h)
- L'ora
- I minuti
- L'unità di misura della temperatura

Il valore di ogni parametro viene confermato alla pressione del tasto MODE.

L'uscita dalla fase di impostazione si ottiene premendo nuovamente il tasto SET/PROG o, in modo automatico, dopo 30 secondi dall'ultima digitazione.



Impostazione del giorno della settimana

Quando la barra del giorno della settimana lampeggia, selezionare il giorno corrente con i tasti ▲▼. Per confermare la modifica premere il tasto MODE entro 30 secondi



Impostazione del giorno (data)

Quando il giorno (nella data) lampeggia, selezionare il giorno corrente con i tasti ▲▼. Per confermare la modifica premere il tasto MODE entro 30 secondi.

Impostazione parametri

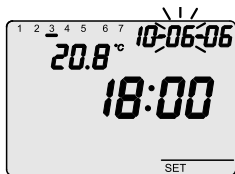

Impostazione del mese (data)

Quando il mese (nella data) lampeggia, selezionare il mese corrente con i tasti ▲▼.

Per confermare la modifica premere il tasto MODE entro 30 secondi.



Impostazione dell'anno (data)

Quando l'anno (nella data) lampeggia, selezionare l'anno corrente con i tasti ▲▼.

Per confermare la modifica premere il tasto MODE entro 30 secondi.



Impostazione del formato orario

Quando sul display lampeggia la scritta 12:h o 24:h, selezionare il formato orario con i tasti ▲▼.

Per confermare la selezione premere il tasto MODE entro 30 secondi.



Impostazione dell'ora

Quando l'indicazione dell'ora attuale lampeggia è possibile procedere alla sua impostazione premendo i tasti ▲▼.

Per confermare la selezione premere il tasto MODE entro 30 secondi.

Impostazione parametri

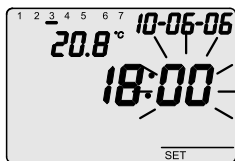

Impostazione dei minuti

Quando l'indicazione dei minuti lampeggia è possibile procedere alla loro impostazione premendo i tasti **▲▼**. Per confermare la selezione premere il tasto MODE entro 30 secondi.



Impostazione dell'unità di misura della temperatura

Quando l'indicazione °C o °F lampeggia è possibile procedere all'impostazione dell'unità di misura della temperatura premendo i tasti **▲▼**. Per confermare la selezione premere il tasto MODE entro 30 secondi.





Programmazione delle sveglie

È possibile programmare fino a 2 sveglie giornaliere.

Per eseguire la programmazione premere due volte il tasto SET/PROG.







Sul display appare la scritta PROG e il simbolo  comincia a lampeggiare.

Premendo i tasti   è possibile selezionare quale sveglia ( o ) impostare.

Per confermare la selezione premere il tasto MODE entro 30 secondi.





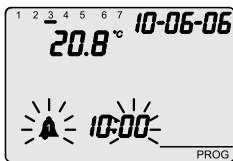

Sul display lampeggiano il simbolo  o  e l'indicazione dell'ora.

Premendo i tasti   è possibile impostare l'ora desiderata. Per procedere con l'impostazione dei minuti premere il tasto MODE entro 30 secondi.

Per confermare le modifiche apportate premere prolungatamente il tasto MODE entro 30 secondi.



Sul display lampeggiano il simbolo  o  e l'indicazione dei minuti.

Premendo i tasti   è possibile impostare i minuti. Per ritornare all'impostazione delle ore premere il tasto MODE entro 30 secondi.

Per confermare le modifiche apportate premere prolungatamente il tasto MODE entro 30 secondi.

A seguito della pressione prolungata del tasto mode è possibile scegliere di impostare una nuova sveglia (punto 1) o uscire dalla modalità programmazione (premendo il tasto SET/PROG).

A questo punto è possibile procedere all'attivazione/disattivazione della sveglia.

ISTRUZIONI D'IMPIEGO

Attivazione/disattivazione della sveglia

L'attivazione e la disattivazione delle sveglie si effettua premendo i tasti ▲▼.



Con il tasto ▲ si procede ciclicamente all'attivazione/disattivazione della sveglia 1.

L'avvenuta attivazione viene segnalata dalla comparsa a display del simbolo ((▲)) e dell'ora di attivazione.



Con il tasto ▼ si procede ciclicamente all'attivazione/disattivazione della sveglia 2.

L'avvenuta attivazione viene segnalata dalla comparsa a display del simbolo ((▲)) e dell'ora di attivazione.

Nel caso in cui entrambe le sveglie siano attive il display mostra alternativamente il simboli ((▲)) e ((▲)) in corrispondenza dei rispettivi orari di attivazione.



Se il formato orario selezionato è [12:h] è possibile conoscere a quale frazione giornaliera (AM/PM) la sveglia fa riferimento tenendo premuto il tasto MODE: sul display al posto dell'ora attuale compare l'ora di attivazione della sveglia e l'indicazione della frazione giornaliera corrispondente.

Tacitazione allarme

Funzione snooze – tacitazione temporanea

Premendo uno qualsiasi dei tasti frontali è possibile tacitare l'allarme per 5 minuti.

Tacitazione

Premendo contemporaneamente i tasti ▲ e ▼ si ha la disattivazione dell'allarme fino al giorno successivo

Display

Il display LCD è dotato di retroilluminazione che si attiva per 5" ogniqualvolta viene premuto un tasto.

In modalità SET o PROG la retroilluminazione rimane attiva durante l'impostazione dei parametri e durante la programmazione. Viene disattivata all'uscita da tali modalità.

Funzionamento in caso di black out

Il dispositivo è dotato di batteria di back up che garantisce il mantenimento, in caso di black out, dell'ora, del giorno della settimana e delle sveglie impostate.

Con alimentazione fornita esclusivamente dalla batteria si ha un'autonomia di 48 ore nelle seguenti condizioni:

- visualizzazione ora attiva
- visualizzazione data attiva
- retroilluminazione non attiva
- visualizzazione temperatura non attiva
- tasti frontali non attivi (ad esclusione della pressione contemporanea di tutti e 4 i tasti)
- sveglia non attiva

Disconnessione batterie

In assenza di alimentazione la pressione contemporanea di tutti e quattro i tasti frontali provoca la disconnessione, internamente al dispositivo, della batteria di back up.

Questa operazione comporta la perdita di tutti i dati (data, ora e sveglie) e viene utilizzata per preservare l'efficienza della batteria quando il dispositivo non viene utilizzato per un lungo periodo.

La batteria viene nuovamente collegata automaticamente una volta connesso il dispositivo alla rete elettrica

Parametri preimpostati

Giorno	Lunedì 2 gennaio 2006
Ora	00:00
Sveglia 1	00:00
Sveglia 2	00:00

Montaggio

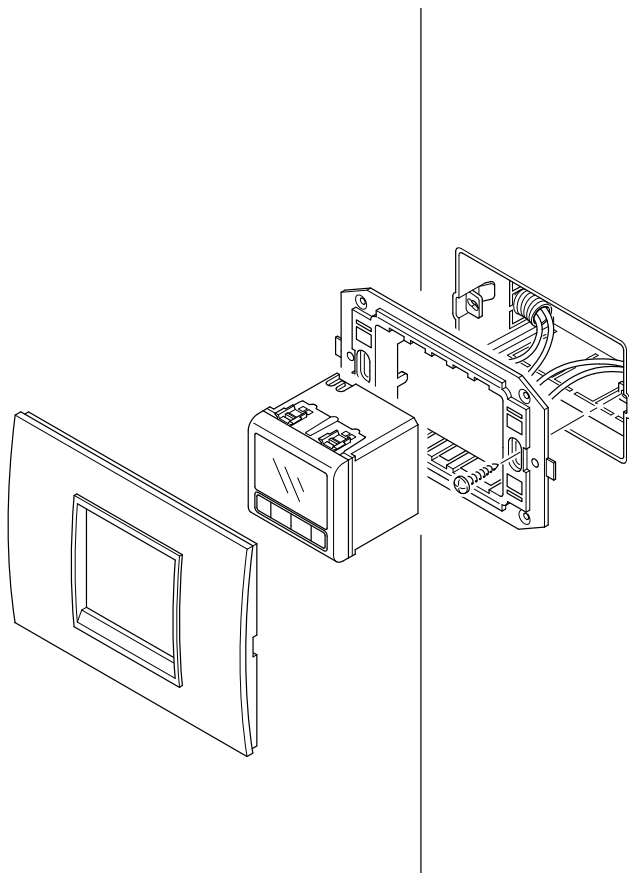

ISTRUZIONI D'INSTALLAZIONE

Descrizione morsetti

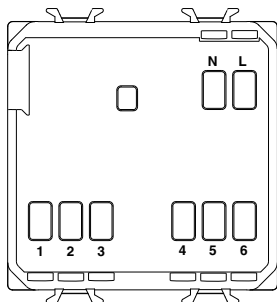

Morsetti di cablaggio

Alimentazione

L - Fase

N - Neutro

Rimozione batteria

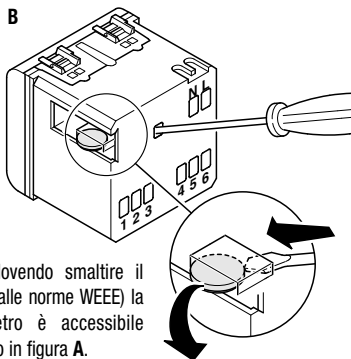
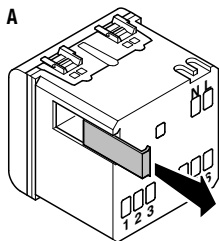

In caso di necessità (ad esempio dovendo smaltire il dispositivo, secondo quanto prescritto dalle norme WEEE) la batteria dell'orologio/sveglia/termometro è accessibile rimuovendo il coperchietto come indicato in figura **A**.

Per l'estrazione della batteria si consiglia di utilizzare un piccolo cacciavite come indicato in figura **B**.

Il prodotto per il suo corretto funzionamento incorpora una batteria.

In caso di sostituzione, la stessa dovrà essere avviata allo smaltimento in modo differenziato in accordo con le normative locali vigenti in materia di rifiuti.

Temperatura operativa:	-5 °C ÷ +45 °C
Temperatura misurata:	0 °C ÷ +45 °C
Sonda di temperatura:	NTC, 100kΩ a 25 °C
Accuratezza della misura:	±0.5°C a 20°C
Numero di sveglie giornaliere	2
Unità di misura:	°C o °F
Alimentazione:	rete (230V ac) – funzionamento normale batteria ricaricabile (ML1220) - assenza rete
Dimensioni:	2 moduli Chorus

F R A N Ç A I S

Horloge / Réveil / Thermomètre

► Attention - Important

Attention ! La sécurité de cet appareil n'est garantie que si toutes les instructions données ici sont suivies scrupuleusement.

Il convient de les lire attentivement et de les conserver en lieu sûr.

Les produits de la série Chorus peuvent être installés dans un environnement exempt de poussière et où aucune protection spéciale contre la pénétration d'eau n'est nécessaire.

Ils doivent être installés en conformité avec les exigences relatives aux appareils à usages domestiques et analogues prévues par les normes et règles nationales applicables aux installations électriques à basse tension en vigueur dans le pays où les produits sont installés, ou, en leur absence, en respectant la norme internationale relative aux installations électriques à basse tension CEI 60364, ou le document d'harmonisation européen HD 60364.

Le réseau de vente de Gewiss est prêt à fournir des explications complètes et des données techniques sur demande.

INSTRUCTIONS D'UTILISATION	<i>page</i>
- Description générale	36
- Description des commandes	37
- Programmation paramètres	38
- Programmation des réveils	41
- Activation /désactivation du réveil	42
- Désactivation de l'alarme	43
- Afficheur.....	43
- Fonctionnement en cas de black out	43
- Déconnexion des batteries	44
- Paramètres préprogrammés	44
 INSTRUCTIONS POUR L'INSTALLATION	
- Montage.....	45
- Description bornes	46
- Comment enlever la batterie	46
 CARACTÉRISTIQUES FONCTIONNELLES / DONNÉES TECHNIQUES	47

INSTRUCTIONS D'UTILISATION

Description générale

L'horloge thermomètre réveil est muni d'un afficheur LCD rétro éclairé et de quatre poussoirs de commande.

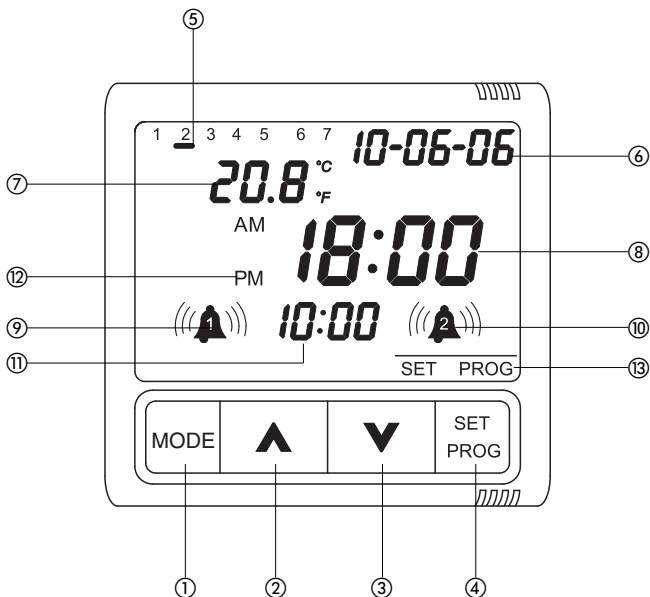

INSTRUCTIONS D'UTILISATION

Description des commandes

POUSSOIRS DE COMMANDE

Symbole

- | | | |
|---|--|----------|
| ① | MODE sélection de la modalité | MODE |
| ② | Incrément / Sélection des paramètres | ▲ |
| ③ | Décrément / Sélection des paramètres | ▼ |
| ④ | SET/PROG : Définition des programmes / Programmation | SET/PROG |

SIGNALISATIONS SUR AFFICHEUR

- | | | |
|---|---------------------------------|---|
| ⑤ | Jour de la semaine | |
| ⑥ | Date : (jj / mm / aa) | |
| ⑦ | Température | |
| ⑧ | Heure courante | |
| ⑨ | Activation de la sonnerie 1 |  |
| ⑩ | Activation de la sonnerie 2 | |
| ⑪ | Heure programmée sonnerie | |
| ⑫ | Indication demi-journée (AM/PM) | |
| ⑬ | État Set/Prog | |

INSTRUCTIONS D'UTILISATION

Programmation paramètres

Pour exécuter la programmation des paramètres, appuyer une fois sur la touche SET/PROG. Sur l'afficheur apparaît le symbole SET, et au même moment l'indicateur du jour de la semaine commence à clignoter.

Il est alors possible de modifier, en séquence :

- Le jour de la semaine
- La date
- Le format de l'heure (12 / 24 h)
- L'heure
- Les minutes
- L'unité de mesure de la température

On confirme la valeur de chaque paramètre en appuyant sur la touche MODE.

Pour sortir de la phase de programmation, soit on appuie à nouveau sur la touche SET/PROG, soit la sortie se fait automatiquement 30 secondes après la dernière lettre tapée.



Programmation du jour de la semaine

Quand la barre du jour de la semaine clignote, sélectionner le jour courant avec les touches ▲▼.

Pour confirmer la sélection, appuyer sur la touche MODE dans les 30 secondes qui suivent.



Programmation du jour (date)

Quand le jour (dans la date) clignote, sélectionner le jour courant avec les touches ▲▼.

Pour confirmer la sélection, appuyer sur la touche MODE dans les 30 secondes qui suivent.

Programmation paramètres

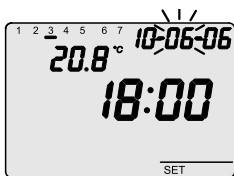

Programmation du mois (date)

Quand le mois (dans la date) clignote, sélectionner le jour courant avec les touches **▲▼**.

Pour confirmer la sélection, appuyer sur la touche **MODE** dans les 30 secondes qui suivent.

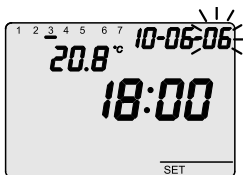

Programmation de l'année (date)

Quand l'année (dans la date) clignote, sélectionner l'année courante avec les touches **▲▼**.

Pour confirmer la sélection, appuyer sur la touche **MODE** dans les 30 secondes qui suivent.



Programmation du format horaire

Quand sur l'afficheur la parole 12:h ou 24:h clignote, sélectionner le format horaire avec les touches **▲▼**.

Pour confirmer la sélection, appuyer sur la touche **MODE** dans les 30 secondes qui suivent.



Programmation de l'heure

Quand l'indication de l'heure actuelle clignote, il est alors possible de procéder à la programmation, en appuyant sur les touches **▲▼**.

Pour confirmer la sélection, appuyer sur la touche **MODE** dans les 30 secondes qui suivent.

INSTRUCTIONS D'UTILISATION

Programmation paramètres



Programmation des minutes

Quand l'indication des minutes clignote, il est alors possible de procéder à la programmation, en appuyant sur les touches ▲▼.

Pour confirmer la sélection, appuyer sur la touche MODE dans les 30 secondes qui suivent.



Programmation de l'unité de mesure de la température

Quand l'indication °C ou °F clignote, il est possible de procéder à la programmation de l'unité de mesure de la température, en appuyant sur les touches ▲▼.





Pour confirmer la sélection, appuyer sur la touche MODE dans les 30 secondes qui suivent.

Programmation des réveils

Il est possible de programmer jusqu'à 2 réveils par jour.
Pour exécuter la programmation, appuyer deux fois sur la touche SET/PROG.





La parole PROG apparaît sur l'afficheur et le symbole  commence à clignoter.

Avec les touches   il est possible de sélectionner quel réveil ( ou ) on désire programmer.



Pour confirmer la sélection, appuyer sur la touche MODE dans les 30 secondes qui suivent.



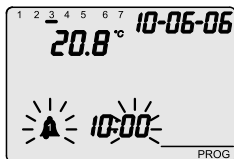

Le symbole  ou  et l'indication de l'heure clignotent sur l'afficheur.

En appuyant sur les touches   il est possible de programmer l'heure désirée. Pour procéder à la programmation des minutes, appuyer sur la touche MODE dans les 30 secondes qui suivent. Pour confirmer les modifications faites, appuyer sur la touche MODE de façon prolongée dans les 30 secondes qui suivent.



Le symbole  ou  et l'indication des minutes clignotent sur l'afficheur.

En appuyant sur les touches   il est possible de programmer les minutes. Pour retourner à la programmation des heures, appuyer sur la touche MODE dans les 30 secondes qui suivent. Pour confirmer les modifications faites, appuyer sur la touche MODE de façon prolongée dans les 30 secondes qui suivent.

Quand on a appuyé sur la touche mode de façon prolongée il est possible de choisir de programmer un nouveau réveil (point 1), ou bien de sortir de la modalité de programmation (en appuyant sur la touche SET/PROG).

Il est alors possible de procéder à l'activation /désactivation du réveil.

INSTRUCTIONS D'UTILISATION

Activation /désactivation du réveil

Pour effectuer l'activation et la désactivation des réveils, appuyer sur les touches ▲ ▼ .



Avec la touche ▲ on procède cycliquement à l'activation /désactivation du réveil 1.

Le fait que le réveil est activé est signalé par l'apparition sur l'afficheur du symbole ((▲)) et de l'heure de l'activation.



Avec la touche ▼ on procède cycliquement à l'activation /désactivation du réveil 2.

Le fait que le réveil est activé est signalé par l'apparition sur l'afficheur du symbole ((▲)) et de l'heure de l'activation.

Au cas où les deux réveils sont activés, l'afficheur montre alternativement les symboles ((▲)) et ((▲)), en correspondance avec les horaires d'activation respectifs.



Si le format horaire sélectionné est [12:h], il est possible de savoir à quelle demi-journée (AM/PM) le réveil se réfère : pour cela appuyer sur la touche MODE : l'afficheur montre, au lieu de l'heure actuelle, l'heure de l'activation du réveil, et l'indication de la demi-journée correspondante.

► Désactivation de l'alarme

Fonction snooze – désactivation temporaire

En appuyant sur une (quelle qu'elle soit) des touches frontales, on peut désactiver l'alarme pendant 5 minutes.

Désactivation

Si l'on appuie en même temps sur les touches ▲ e ▼ on obtient la désactivation de l'alarme jusqu'au jour suivant.

► Afficheur

L'afficheur LCD est fourni d'un rétro éclairage, qui s'active pendant 5 secondes chaque fois qu'on appuie sur une touche.

Dans les modes SET ou PROG, le rétro éclairage reste actif pendant la définition des paramètres et pendant la programmation. Il se désactive à la sortie de ces modalités.

► Fonctionnement en cas de black out

Le dispositif est muni d'une batterie de back up qui garantit la sauvegarde, en cas de black-out, de l'heure, du jour de la semaine, et des réveils programmés.

Avec l'alimentation fournie exclusivement par la batterie on a une autonomie de 48 heures dans les conditions suivantes :

- visualisation de l'heure activée
- visualisation de la date activée
- rétro éclairage non activé
- visualisation de la température non activée
- touches frontales non activées (à l'exclusion de la pression simultanée des 4 touches)
- réveil non activé.

▶ Déconnexion des batteries

En l'absence d'alimentation, la pression simultanée des quatre touches frontales à la fois provoque la déconnexion, à l'intérieur du dispositif, de la batterie de back-up.

Cette opération comporte la perte de toutes les données (date, heure et réveil) ; on l'utilise pour préserver l'efficacité de la batterie quand le dispositif n'est pas utilisé pendant une longue période de temps.

Dès que le dispositif est à nouveau raccordé au réseau électrique, la batterie se reconnecte automatiquement.

▶ Paramètres préprogrammés

Jour	Lundi 2 janvier 2006
Heure	00:00
Réveil 1	00:00
Réveil 2	00:00

Montage

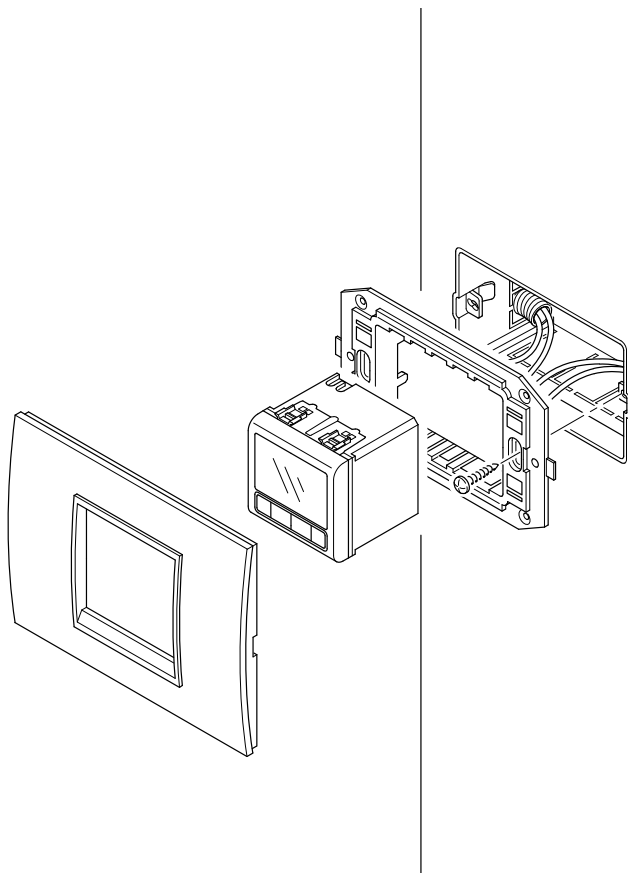

INSTRUCTIONS POUR L'INSTALLATION

Description bornes

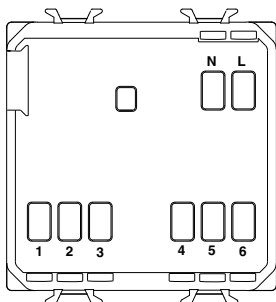

Bornes de câblage

Alimentation

L - Phase

N - Neutre

Comment enlever la batterie

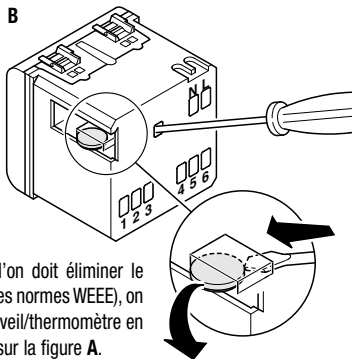
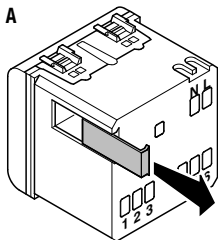

En cas de nécessité (par exemple si l'on doit éliminer le dispositif, suivant ce qui est prescrit par les normes WEEE), on peut accéder à la batterie de l'horloge/réveil/thermomètre en ôtant le petit couvercle, comme indiqué sur la figure **A**.

Pour extraire la batterie, nous vous conseillons d'utiliser un petit tournevis, comme indiqué sur la figure **B**.

Pour fonctionner correctement ce produit possède une batterie.

En cas de substitution, il faudra envoyer cette batterie à l'élimination sélective, conformément aux réglementations locales en vigueur en matière de déchets.

CARACTÉRISTIQUES FONCTIONNELLES / DONNÉES TECHNIQUES

Température de fonctionnement :	de -5° C à +45° C
Température mesurée :	de 0° C à +45° C
Sonde de température :	NTC, 100kΩ à 25°C
Précision de la mesure :	±0.5°C à 20°C
Nombre de réveils par jour :	2
Unités de mesure :	° C ou ° F
Alimentation :	secteur (230 V ca) – fonctionnement normal batterie rechargeable (ML 1220) - au cas où il n'y a pas d'alimentation de secteur
Dimensions :	2 modules Chorus

F R A N Ç A I S

Horloge / Réveil / Thermomètre

► Attention - Important

Attention ! La sécurité de cet appareil n'est garantie que si toutes les instructions données ici sont suivies scrupuleusement.

Il convient de les lire attentivement et de les conserver en lieu sûr.

Les produits de la série Chorus peuvent être installés dans un environnement exempt de poussière et où aucune protection spéciale contre la pénétration d'eau n'est nécessaire.

Ils doivent être installés en conformité avec les exigences relatives aux appareils à usages domestiques et analogues prévues par les normes et règles nationales applicables aux installations électriques à basse tension en vigueur dans le pays où les produits sont installés, ou, en leur absence, en respectant la norme internationale relative aux installations électriques à basse tension CEI 60364, ou le document d'harmonisation européen HD 60364.

Le réseau de vente de Gewiss est prêt à fournir des explications complètes et des données techniques sur demande.

INSTRUCTIONS D'UTILISATION	<i>page</i>
- Description générale	36
- Description des commandes	37
- Programmation paramètres	38
- Programmation des réveils	41
- Activation /désactivation du réveil	42
- Désactivation de l'alarme	43
- Afficheur.....	43
- Fonctionnement en cas de black out	43
- Déconnexion des batteries	44
- Paramètres préprogrammés	44
 INSTRUCTIONS POUR L'INSTALLATION	
- Montage.....	45
- Description bornes	46
- Comment enlever la batterie	46
 CARACTÉRISTIQUES FONCTIONNELLES / DONNÉES TECHNIQUES	47

INSTRUCTIONS D'UTILISATION

Description générale

L'horloge thermomètre réveil est muni d'un afficheur LCD rétro éclairé et de quatre poussoirs de commande.

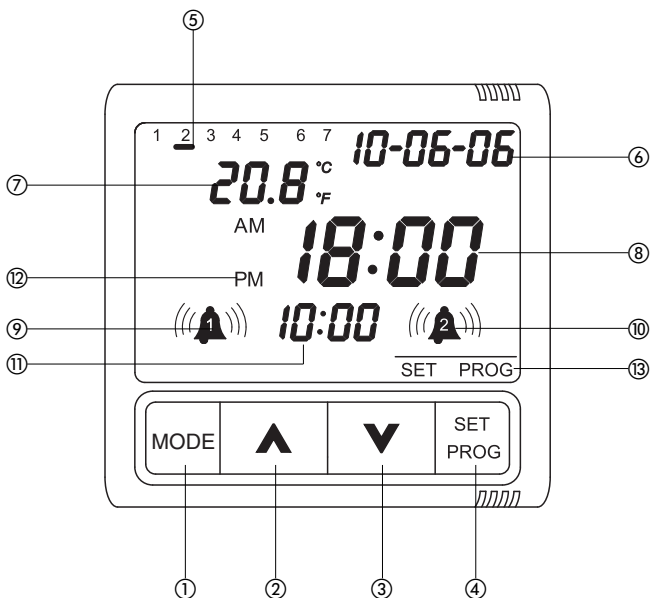

INSTRUCTIONS D'UTILISATION

Description des commandes

POUSSOIRS DE COMMANDE

Symbole

- | | | |
|---|--|----------|
| ① | MODE sélection de la modalité | MODE |
| ② | Incrément / Sélection des paramètres | ▲ |
| ③ | Décrément / Sélection des paramètres | ▼ |
| ④ | SET/PROG : Définition des programmes / Programmation | SET/PROG |

SIGNALISATIONS SUR AFFICHEUR

- | | | |
|---|---------------------------------|---|
| ⑤ | Jour de la semaine | |
| ⑥ | Date : (jj / mm / aa) | |
| ⑦ | Température | |
| ⑧ | Heure courante | |
| ⑨ | Activation de la sonnerie 1 |  |
| ⑩ | Activation de la sonnerie 2 | |
| ⑪ | Heure programmée sonnerie | |
| ⑫ | Indication demi-journée (AM/PM) | |
| ⑬ | État Set/Prog | |

INSTRUCTIONS D'UTILISATION

Programmation paramètres

Pour exécuter la programmation des paramètres, appuyer une fois sur la touche SET/PROG. Sur l'afficheur apparaît le symbole SET, et au même moment l'indicateur du jour de la semaine commence à clignoter.

Il est alors possible de modifier, en séquence :

- Le jour de la semaine
- La date
- Le format de l'heure (12 / 24 h)
- L'heure
- Les minutes
- L'unité de mesure de la température

On confirme la valeur de chaque paramètre en appuyant sur la touche MODE.

Pour sortir de la phase de programmation, soit on appuie à nouveau sur la touche SET/PROG, soit la sortie se fait automatiquement 30 secondes après la dernière lettre tapée.



Programmation du jour de la semaine

Quand la barre du jour de la semaine clignote, sélectionner le jour courant avec les touches ▲▼.

Pour confirmer la sélection, appuyer sur la touche MODE dans les 30 secondes qui suivent.



Programmation du jour (date)

Quand le jour (dans la date) clignote, sélectionner le jour courant avec les touches ▲▼.

Pour confirmer la sélection, appuyer sur la touche MODE dans les 30 secondes qui suivent.

Programmation paramètres



Programmation du mois (date)

Quand le mois (dans la date) clignote, sélectionner le jour courant avec les touches ▲▼.

Pour confirmer la sélection, appuyer sur la touche MODE dans les 30 secondes qui suivent.

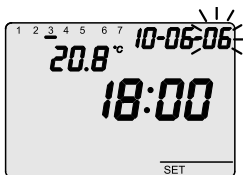

Programmation de l'année (date)

Quand l'année (dans la date) clignote, sélectionner l'année courante avec les touches ▲▼.

Pour confirmer la sélection, appuyer sur la touche MODE dans les 30 secondes qui suivent.



Programmation du format horaire

Quand sur l'afficheur la parole 12:h ou 24:h clignote, sélectionner le format horaire avec les touches ▲▼.

Pour confirmer la sélection, appuyer sur la touche MODE dans les 30 secondes qui suivent.



Programmation de l'heure

Quand l'indication de l'heure actuelle clignote, il est alors possible de procéder à la programmation, en appuyant sur les touches ▲▼.

Pour confirmer la sélection, appuyer sur la touche MODE dans les 30 secondes qui suivent.

Programmation paramètres

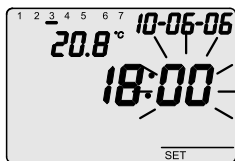

Programmation des minutes

Quand l'indication des minutes clignote, il est alors possible de procéder à la programmation, en appuyant sur les touches ▲ ▼.

Pour confirmer la sélection, appuyer sur la touche MODE dans les 30 secondes qui suivent.



Programmation de l'unité de mesure de la température

Quand l'indication °C ou °F clignote, il est possible de procéder à la programmation de l'unité de mesure de la température, en appuyant sur les touches ▲ ▼.





Pour confirmer la sélection, appuyer sur la touche MODE dans les 30 secondes qui suivent.

Programmation des réveils

Il est possible de programmer jusqu'à 2 réveils par jour.
Pour exécuter la programmation, appuyer deux fois sur la touche SET/PROG.







La parole PROG apparaît sur l'afficheur et le symbole  commence à clignoter.

Avec les touches   il est possible de sélectionner quel réveil ( ou ) on désire programmer.



Pour confirmer la sélection, appuyer sur la touche MODE dans les 30 secondes qui suivent.



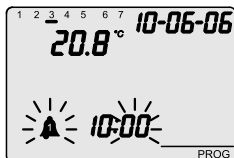

Le symbole  ou  et l'indication de l'heure clignotent sur l'afficheur.

En appuyant sur les touches   il est possible de programmer l'heure désirée. Pour procéder à la programmation des minutes, appuyer sur la touche MODE dans les 30 secondes qui suivent. Pour confirmer les modifications faites, appuyer sur la touche MODE de façon prolongée dans les 30 secondes qui suivent.



Le symbole  ou  et l'indication des minutes clignotent sur l'afficheur.

En appuyant sur les touches   il est possible de programmer les minutes. Pour retourner à la programmation des heures, appuyer sur la touche MODE dans les 30 secondes qui suivent. Pour confirmer les modifications faites, appuyer sur la touche MODE de façon prolongée dans les 30 secondes qui suivent.

Quand on a appuyé sur la touche mode de façon prolongée il est possible de choisir de programmer un nouveau réveil (point 1), ou bien de sortir de la modalité de programmation (en appuyant sur la touche SET/PROG).

Il est alors possible de procéder à l'activation /désactivation du réveil.

INSTRUCTIONS D'UTILISATION

Activation /désactivation du réveil

Pour effectuer l'activation et la désactivation des réveils, appuyer sur les touches ▲ ▼ .



Avec la touche ▲ on procède cycliquement à l'activation /désactivation du réveil 1.

Le fait que le réveil est activé est signalé par l'apparition sur l'afficheur du symbole ((▲)) et de l'heure de l'activation.



Avec la touche ▼ on procède cycliquement à l'activation /désactivation du réveil 2.

Le fait que le réveil est activé est signalé par l'apparition sur l'afficheur du symbole ((▲)) et de l'heure de l'activation.

Au cas où les deux réveils sont activés, l'afficheur montre alternativement les symboles ((▲)) et ((▲)), en correspondance avec les horaires d'activation respectifs.



Si le format horaire sélectionné est [12:h], il est possible de savoir à quelle demi-journée (AM/PM) le réveil se réfère : pour cela appuyer sur la touche MODE : l'afficheur montre, au lieu de l'heure actuelle, l'heure de l'activation du réveil, et l'indication de la demi-journée correspondante.

► Désactivation de l'alarme

Fonction snooze – désactivation temporaire

En appuyant sur une (quelle qu'elle soit) des touches frontales, on peut désactiver l'alarme pendant 5 minutes.

Désactivation

Si l'on appuie en même temps sur les touches ▲ e ▼ on obtient la désactivation de l'alarme jusqu'au jour suivant.

► Afficheur

L'afficheur LCD est fourni d'un rétro éclairage, qui s'active pendant 5 secondes chaque fois qu'on appuie sur une touche.

Dans les modes SET ou PROG, le rétro éclairage reste actif pendant la définition des paramètres et pendant la programmation. Il se désactive à la sortie de ces modalités.

► Fonctionnement en cas de black out

Le dispositif est muni d'une batterie de back up qui garantit la sauvegarde, en cas de black-out, de l'heure, du jour de la semaine, et des réveils programmés.

Avec l'alimentation fournie exclusivement par la batterie on a une autonomie de 48 heures dans les conditions suivantes :

- visualisation de l'heure activée
- visualisation de la date activée
- rétro éclairage non activé
- visualisation de la température non activée
- touches frontales non activées (à l'exclusion de la pression simultanée des 4 touches)
- réveil non activé.

▶ Déconnexion des batteries

En l'absence d'alimentation, la pression simultanée des quatre touches frontales à la fois provoque la déconnexion, à l'intérieur du dispositif, de la batterie de back-up.

Cette opération comporte la perte de toutes les données (date, heure et réveil) ; on l'utilise pour préserver l'efficacité de la batterie quand le dispositif n'est pas utilisé pendant une longue période de temps.

Dès que le dispositif est à nouveau raccordé au réseau électrique, la batterie se reconnecte automatiquement.

▶ Paramètres préprogrammés

Jour	Lundi 2 janvier 2006
Heure	00:00
Réveil 1	00:00
Réveil 2	00:00

Montage

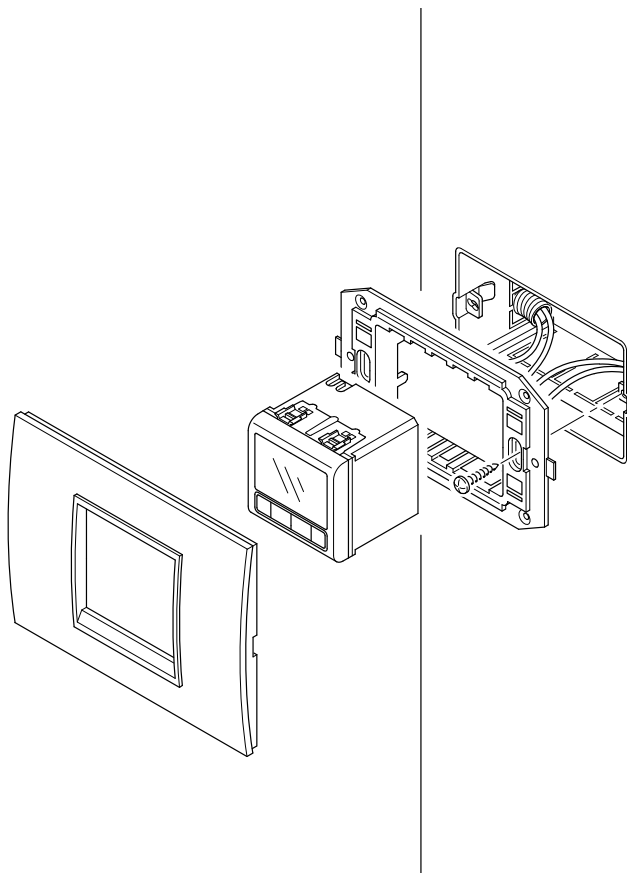

INSTRUCTIONS POUR L'INSTALLATION

Description bornes

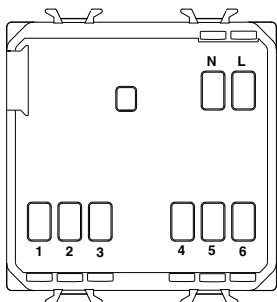

Bornes de câblage

Alimentation

L - Phase

N - Neutre

Comment enlever la batterie

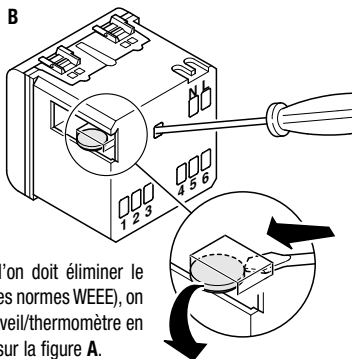
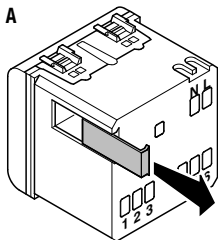

En cas de nécessité (par exemple si l'on doit éliminer le dispositif, suivant ce qui est prescrit par les normes WEEE), on peut accéder à la batterie de l'horloge/réveil/thermomètre en ôtant le petit couvercle, comme indiqué sur la figure **A**.

Pour extraire la batterie, nous vous conseillons d'utiliser un petit tournevis, comme indiqué sur la figure **B**.

Pour fonctionner correctement ce produit possède une batterie.

En cas de substitution, il faudra envoyer cette batterie à l'élimination sélective, conformément aux réglementations locales en vigueur en matière de déchets.

CARACTÉRISTIQUES FONCTIONNELLES / DONNÉES TECHNIQUES

Température de fonctionnement :	de -5° C à +45° C
Température mesurée :	de 0° C à +45° C
Sonde de température :	NTC, 100k Ω à 25°C
Précision de la mesure :	$\pm 0.5^\circ\text{C}$ à 20°C
Nombre de réveils par jour :	2
Unités de mesure :	° C ou ° F
Alimentation :	secteur (230 V ca) – fonctionnement normal batterie rechargeable (ML 1220) - au cas où il n'y a pas d'alimentation de secteur
Dimensions :	2 modules Chorus

E S P A Ñ O L

Reloj / Despertador / Termómetro

► **Atención - Importante**

Atención ! La seguridad de este aparato está garantizada solamente si se respetan meticulosamente todas las instrucciones aquí presentadas.

Cabe leer detenidamente estas instrucciones y guardarlas en un sitio seguro.

Los productos de la serie Chorus se pueden instalar en emplazamientos libres de polvo y donde no se exija una protección especial contra la penetración de agua.

Ellos tienen que ser instalados en conformidad con los requisitos para los aparatos para uso doméstico dictados por las normas y los reglamentos nacionales aplicables a las instalaciones eléctricas de baja tensión vigentes en el país donde se instalan los productos, o, si en dicho país no existen normas, en conformidad con la norma internacional para instalaciones eléctricas de baja tensión CEI 60364 o a la norma europea armonizada HD 60364.

La organización de ventas de Gewiss está a disposición para proporcionar aclaraciones y datos técnicos si se solicitan.

ISTRUCCIONES DE EMPLEO	<i>pág.</i>
- Descripción general.....	52
- Descripción mandos.....	53
- Programación parámetros.....	54
- Programación de los despertadores.....	57
- Activación/desactivación del despertador.....	58
- Desactivación alarmas.....	59
- Pantalla.....	59
- Funcionamiento en caso de black out.....	59
- Desconexión baterías.....	60
- Parámetros preprogramados.....	60
 ISTRUCCIONES DE INSTALACIÓN	
- Montaje.....	61
- Descripción bornas.....	62
- Extracción batería.....	62
 CARACTERÍSTICAS FUNCIONALES/DATOS TÉCNICOS	63

ISTRUCCIONES DE EMPLEO

Descripción general

El reloj termómetro despertador está dotado de una pantalla LCD retroiluminada y de cuatro pulsadores de mando.

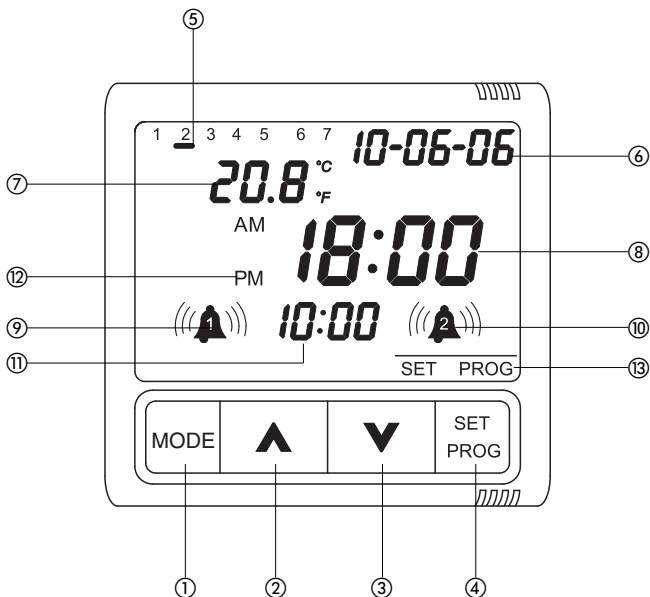



Descripción mandos

PULSADORES DE MANDO

Símbolo

- | | | |
|---|---|----------|
| ① | MODE: selección modalidad | MODE |
| ② | Aumento/Selección parámetros | ▲ |
| ③ | Disminución/Selección parámetros | ▼ |
| ④ | SET/PROG: Ajuste programas / Programación | SET/PROG |

SEÑALIZACIONES EN LA PANTALLA

- | | | |
|---|------------------------------------|---|
| ⑤ | Día de la semana | |
| ⑥ | Fecha: (dd/mm/aa) | |
| ⑦ | Temperatura | |
| ⑧ | Hora corriente | |
| ⑨ | Activación timbre 1 |  |
| ⑩ | Activación timbre 2 |  |
| ⑪ | Hora programada timbre | |
| ⑫ | Indicación fracción diaria (AM/PM) | |
| ⑬ | Estado Set/Prog | |

Programación parámetros

Para efectuar la programación de los parámetros presionar una vez la tecla SET/PROG. En la pantalla aparece el símbolo SET y contemporáneamente el indicador del día de la semana comienza a parpadear.

En este momento es posible modificar en secuencia:

- El día de la semana
- La fecha
- El formato de la hora (1 2/24 h)
- La hora
- Los minutos
- La unidad de medida de la temperatura

El valor de cada parámetro se confirma con la presión de la tecla MODE.

La salida de la fase de programación se obtiene presionando nuevamente la tecla SET/PROG, en modo automático, después de 30 segundos desde la última vez que se ha digitado.



Programación del día de la semana

Cuando la barra del día de la semana parpadea, seleccionar el día corriente con las teclas ▲▼.

Para confirmar el cambio presionar la tecla MODE antes de 30 segundos



Programación del día (fecha)

Cuando el día (en la fecha) parpadea, seleccionar el día corriente con las teclas ▲▼.

Para confirmar el cambio presionar la tecla MODE antes de 30 segundos

Programación parámetros



Programación del mes (fecha)

Cuando el mes (en la fecha) parpadea, seleccionar el mes corriente con las teclas **▲▼**.

Para confirmar el cambio presionar la tecla MODE antes de 30 segundos



Programación del año (fecha)

Cuando el año (en la fecha) parpadea, seleccionar el año corriente con las teclas **▲▼**.

Para confirmar el cambio presionar la tecla MODE antes de 30 segundos



Programación del formato horario

Cuando en la pantalla parpadea la entrada 12:h o 24:h, seleccionar el formato horario con las teclas **▲▼**.

Para confirmar la selección presionar la tecla MODE antes de 30 segundos.



Programación de la hora

Cuando la indicación de la hora actual parpadea es posible proceder con su programación presionando las teclas **▲▼**.

Para confirmar la selección presionar la tecla MODE antes de 30 segundos.

Programación parámetros

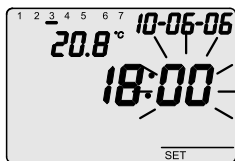

Programación de los minutos

Cuando la indicación de los minutos parpadea es posible proceder con su programación presionando las teclas **▲▼**.

Para confirmar la selección presionar la tecla **MODE** antes de 30 segundos.



La programación de la unidad de medida de la temperatura

Cuando la indicación °C o °F parpadea es posible proceder con la programación de la unidad de medida de la temperatura presionando las teclas **▲▼**.

Para confirmar la selección presionar la tecla **MODE** antes de 30 segundos.

Programación de los despertadores

Es posible programar hasta 2 despertadores diarios.

Para efectuar la programación presionar dos veces la tecla SET/PROG.







En la pantalla aparece la entrada PROG y el símbolo  empieza a parpadear.

Presionando las teclas   es posible seleccionar qué despertador ( o ) programar.

Para confirmar la selección presionar la tecla MODE antes de 30 segundos.





En la pantalla parpadean el símbolo  o  y la indicación de la hora.

Presionando las teclas   es posible programar la hora deseada. Para proceder con la programación de los minutos presionar la tecla MODE antes de 30 segundos.

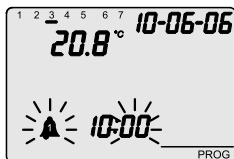
Para confirmar los cambios aportados presionar prolongadamente la tecla MODE antes de 30 segundos.



En la pantalla parpadean el símbolo  o  y la indicación de los minutos.

Presionando las teclas   es posible programar los minutos.

Para volver a la programación de las horas presionar la tecla MODE antes de 30 segundos.

Para confirmar los cambios aportados presionar prolongadamente la tecla MODE antes de 30 segundos.

Después de presionar prolongadamente la tecla mode es posible elegir la programación de un nuevo despertador (punto 1) o salir de la modalidad de programación (presionando la tecla SET/PROG).

En este momento es posible proceder con la activación/desactivación del despertador.

► Activación/desactivación del despertador

La activación y la desactivación de los despertadores se efectúa presionando las teclas ▲ ▼ .



Con la tecla ▲ se procede cíclicamente a la activación/desactivación del despertador 1.

La activación efectuada se indica por la aparición en la pantalla del símbolo ((▲)) y de la hora de activación.



Con la tecla ▼ se procede cíclicamente a la activación/desactivación del despertador 2.

La activación efectuada se indica por la aparición en la pantalla del símbolo ((▲)) y de la hora de activación.

Si ambos despertadores estuvieran activos la pantalla muestra alternativamente los símbolos ((▲)) y ((▲)) cerca de los respectivos horarios de activación.



Si el formato horario seleccionado es [12:h] es posible conocer a qué fracción diaria (AM/PM) el despertador hace referencia manteniendo presionada la tecla MODE: en la pantalla en el lugar de la hora actual aparece la hora de activación y la indicación de la fracción diaria correspondiente.

Desactivación alarmas

Función snooze – desactivación temporal

Presionando una tecla cualquiera de las teclas frontales es posible desactivar la alarma durante 5 minutos.

Desactivación

Presionando contemporáneamente las teclas ▲ y ▼ se obtiene la desactivación de la alarma hasta el día sucesivo.

Pantalla

La pantalla LCD consta de retroiluminación que se activa durante 5" cada vez que se presiona una tecla.

En modalidad SET o PROG la retroiluminación permanece activa durante la programación de los parámetros y durante la programación. Se desactiva a la salida por dichas modalidades.

Funcionamiento en caso de black out

El dispositivo está dotado de batería de back up que garantiza el mantenimiento, en caso de black-out, de la hora y del día de la semana y de los despertadores programados.

Con alimentación suministrada exclusivamente por la batería se obtiene una autonomía de 48 horas en las siguientes condiciones:

- visualización hora activa
- visualización fecha activa
- retroiluminación no activa
- visualización temperatura no activa
- teclas frontales no activas (a excepción de la presión contemporánea de todas las 4 teclas)
- despertador no activo

Desconexión baterías

En ausencia de alimentación la presión contemporánea de las cuatro teclas frontales provoca la desconexión, dentro del dispositivo, de la batería de back up.

Esta operación conlleva la pérdida de todos los datos (fecha, hora y despertadores) y se utiliza para preservar la eficiencia de la batería cuando el dispositivo no se utiliza durante un largo periodo.

La batería se conecta de nuevo automáticamente una vez que se ha conectado el dispositivo a la red eléctrica.

Parámetros preprogramados

Día	Lunes 2 enero 2006
Hora	00:00
Despertador 1	00:00
Despertador 2	00:00

Montaje

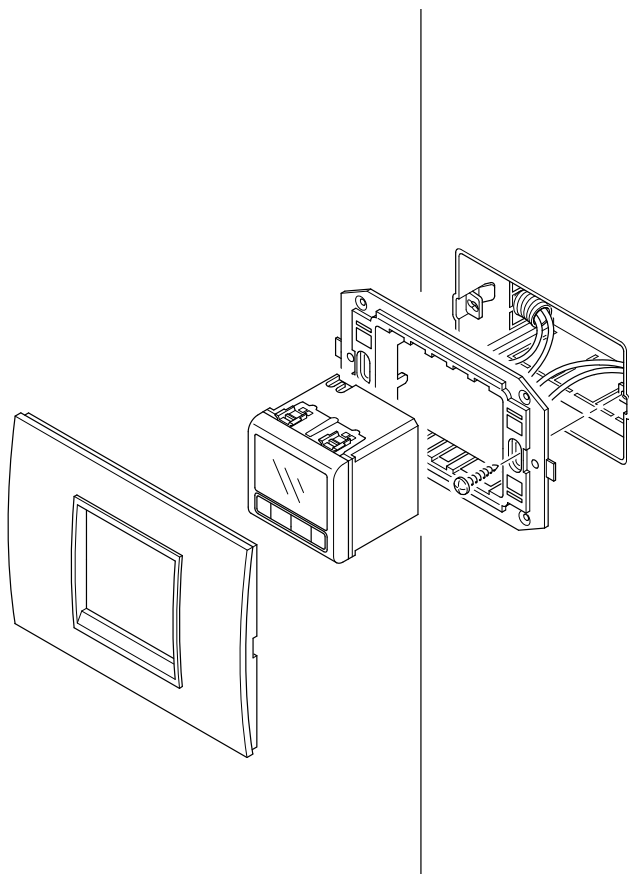

ISTRUCCIONES DE INSTALACIÓN

Descripción bornas

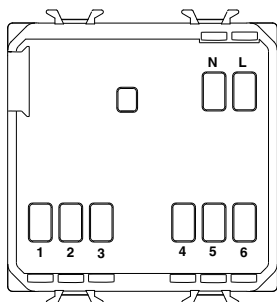

Bornas de cableado

Alimentación

L - Fase

N - Neutro

Extracción batería

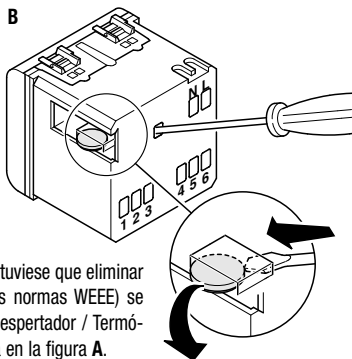
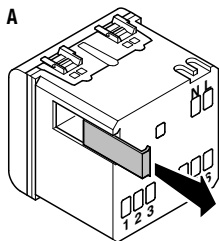

En caso de necesidad (por ejemplo si se tuviese que eliminar el dispositivo, según lo indicado por las normas WEEE) se puede acceder a la batería del Reloj / Despertador / Termómetro extrayendo la tapa como se indica en la figura **A**.

Para la extracción de la batería se aconseja el uso de un pequeño destornillador como se indica en la figura **B**.

El producto para su correcto funcionamiento incorpora una batería.

En caso de sustitución, esta deberá eliminarse por separado con arreglo a las normativas locales vigentes en materia de residuos.

CARACTERÍSTICAS FUNCIONALES/DATOS TÉCNICOS

Temperatura operativa:	-5 °C ÷ +45 °C
Temperatura medida:	0 °C ÷ +45 °C
Sonda de temperatura:	NTC, 100kΩ a 25°C
Exactitud de la medida:	±0.5°C a 20°C
Número de despertadores diarios	2
Unidad de medida:	°C o °F
Alimentación:	red (230V ac) - funcionamiento normal batería recargable (ML1220) – sin red
Dimensiones:	2 módulos Chorus

D E U T S C H

Uhr / Wecker / Thermometer

Achtung - Wichtig

Achtung ! Die Gerätesicherheit wird nur gewährleistet, wenn diese Anweisungen strikt eingehalten werden.

Diese Unterlagen sorgfältig durchlesen und sicher aufbewahren.

Die Produkte der Baureihe Chorus können in staubfreier Umgebung installiert werden, in der kein spezieller Schutz gegen das Eindringen von Wasser notwendig ist.

Sie müssen in Übereinstimmung mit den Vorschriften für Haushaltsgeräte installiert werden, die durch im Installationsland geltenden Normen und Bestimmungen für Niederspannungsanlagen geregelt werden. Falls solche nicht vorgesehen sind, muss man die internationale Norm für Niederspannungsanlagen, IEC 60364, oder den Europäischen Harmonisierungsdokument HD 60364 beachten.

Für genauere Informationen und technische Daten wenden Sie sich bitte an den Vertrieb von Gewiss.

GEBRAUCHSANWEISUNGEN	<i>Seite</i>
- Allgemeine Beschreibung	68
- Beschreibung der Befehle	69
- Parametereinstellung	70
- Programmierung der Weckerrufe.....	73
- Aktivierung / Deaktivierung des Weckers.....	74
- Abschalten des Alarms	75
- Display	75
- Betrieb im Falle von einem Black-out.....	75
- Abschalten der Batterie	76
- Voreingestellte Parameter	76
 INSTALLATIONSANWEISUNGEN	
- Montage.....	77
- Beschreibung der Klemmen	78
- Entfernung der Batterie	78
 BETRIEBSEIGENSCHAFTEN / TECHNISCHE DATEN	79

Allgemeine Beschreibung

Die Thermometer-Weckuhr ist mit einem rückseitig beleuchteten LCD und vier Befehlstasten ausgestattet.

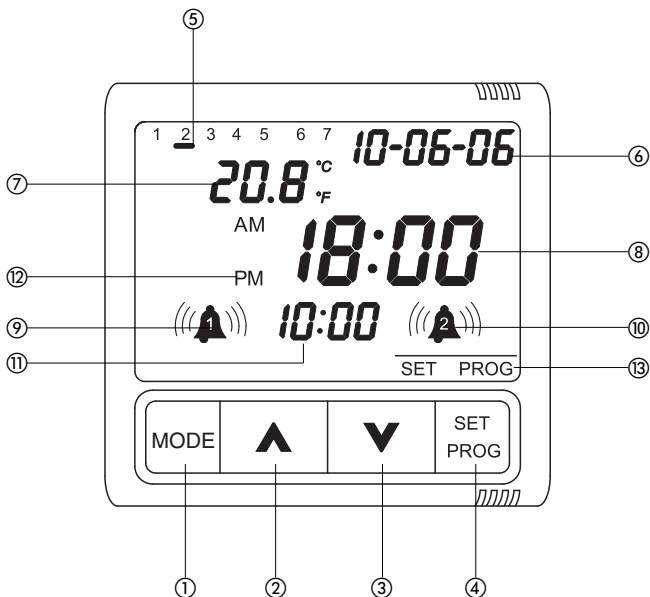



Beschreibung der Befehle

BEFEHLSTASTEN

Symbol

- | | | |
|---|---|----------|
| ① | MODE: Auswahl der Modalität | MODE |
| ② | Erhöhung /Auswahl der Parameter | ▲ |
| ③ | Verminderung / Auswahl der Parameter | ▼ |
| ④ | SET/PROG: Programmeinstellung /Programmierung | SET/PROG |

MELDUNGEN AUF DEM DISPLAY

- | | | |
|---|--------------------------------|---|
| ⑤ | Tag der Woche | |
| ⑥ | Datum: (Tag/Monat/Jahr) | |
| ⑦ | Temperatur | |
| ⑧ | Laufende Uhrzeit | |
| ⑨ | Aktivierung Weckruf 1 |  |
| ⑩ | Aktivierung Weckruf 2 |  |
| ⑪ | Programmierte Uhrzeit Weckruf | |
| ⑫ | Angabe Tageseinteilung (AM/PM) | |
| ⑬ | Status Set/Prog | |

Parametereinstellung

Um die Parametereinstellung auszuführen, die Taste SET/PROG einmal drücken. Auf dem Display erscheint das Symbol SET und gleichzeitig beginnt die Anzeige der Wochentage zu blinken.

An dieser Stelle ist es möglich, in Abfolge zu verändern:

- den Wochentag
- das Datum
- das Stundenformat (12/24 h)
- die Stunde
- die Minuten
- die Temperatureinheit

Der Wert jedes Parameters wird durch die Betätigung der Taste MODE bestätigt. Man verlässt die Einstellungsphase, wenn man erneut die Taste SET/PROG betätigt oder aber automatisch 30 Sekunden nach der letzten Eingabe.



Einstellung des Wochentages

Wenn der Strich des Wochentages blinkt, mit den Tasten **▲ ▼** den laufenden Tag auswählen.

Um die Veränderung zu bestätigen, die Taste MODE innerhalb von 30 Sekunden drücken.



Einstellung des Tages (Datum)

Wenn der Tag (in der Datumsangabe) blinkt, den laufenden Tag mit den Tasten **▲ ▼** auswählen.

Um die Veränderung zu bestätigen, die Taste MODE innerhalb von 30 Sekunden drücken.

Parametereinstellung

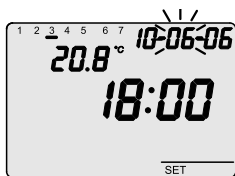

Einstellung des Monats (Datum)

Wenn der Monat (in der Datumsangabe) blinkt, den laufenden Monat mit den Tasten **▲▼** auswählen.

Um die Veränderung zu bestätigen, die Taste MODE innerhalb von 30 Sekunden drücken.

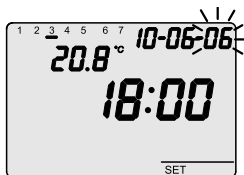

Einstellung des Jahres (Datum)

Wenn das Jahr (in der Datumsangabe) blinkt, das laufende Jahr mit den Tasten **▲▼** auswählen.

Um die Veränderung zu bestätigen, die Taste MODE innerhalb von 30 Sekunden drücken.



Einstellung des Stundenformats

Wenn auf dem Display die Schrift 12:h oder 24:h blinkt, das Stundenformat mit den Tasten **▲▼** auswählen.

Um die Auswahl zu bestätigen, die Taste MODE innerhalb von 30 Sekunden drücken.



Einstellung der Stunde

Wenn die Anzeige der aktuellen Stunde blinkt, ist es möglich mit ihrer Einstellung fortzufahren, indem die Tasten **▲▼** betätigt wird.

Um die Auswahl zu bestätigen, die Taste MODE innerhalb von 30 Sekunden drücken.

Parametereinstellung

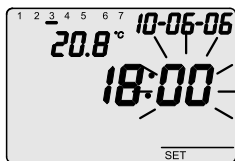

Einstellung der Minuten

Wenn die Minutenanzeige blinkt, ist es möglich mit ihrer Einstellung fortzufahren, indem die Tasten **▲▼** betätigt werden.

Um die Auswahl zu bestätigen, die Taste MODE innerhalb von 30 Sekunden drücken.



Einstellung der Temperaturmesseinheit

Wenn die Anzeige °C oder °F blinkt, ist es möglich mit der Einstellung der Temperaturmesseinheit fortzufahren, indem die Tasten **▲▼** betätigt werden.

Um die Auswahl zu bestätigen, die Taste MODE innerhalb von 30 Sekunden drücken.





► Programmierung der Weckrufe

Es ist möglich, bis zu zwei Weckrufe täglich zu programmieren.

Um die Programmierung auszuführen, die Taste SET/PROG zweimal drücken.





Auf dem Display erscheint die Schrift PROG und das Symbol  beginnt zu blinken.

Wenn man die Tasten   drückt, ist es möglich auszuwählen, welcher Weckruf ( o ) eingestellt werden soll.

Um die Auswahl zu bestätigen, die Taste MODE innerhalb von 30 Sekunden drücken.





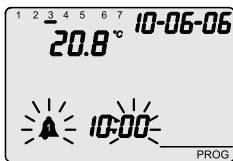

Auf dem Display blinken das Symbol  oder  und die Anzeige der Uhrzeit.

Durch die Betätigung der Tasten   ist es möglich, die gewünschte Stunde einzustellen.

Um mit der Einstellung der Minuten fortzufahren, die Taste MODE innerhalb von 30 Sekunden drücken. Um die durchgeführten Veränderungen zu bestätigen, die Taste innerhalb von 30 Sekunden etwas länger gedrückt halten.



Auf dem Display blinkt das Symbol  oder  und die Minutenanzeige.

Wenn die Tasten   gedrückt werden, ist die Einstellung der Minuten möglich. Um zur Stundeneinstellung zurückzukehren, innerhalb von 30 Sekunden die Taste MODE drücken. Um die durchgeführten Veränderungen zu bestätigen, innerhalb von 30 Sekunden die Taste MODE etwas länger gedrückt halten.

Nach anhaltendem Druck auf die Taste MODE ist die Wahl der Einstellung eines neuen Weckrufes (Punkt 1) oder das Verlassen der Modalität Programmierung (Betätigung der Taste SET/PROG) möglich.

Zu diesem Zeitpunkt ist es möglich, mit der Aktivierung/Deaktivierung des Weckrufes fortzufahren.

Aktivierung/Deaktivierung des Weckers

Die Aktivierung und die Deaktivierung der Weckrufe werden durchgeführt, indem die Tasten **▲ ▼** gedrückt werden.



Mit der Taste **▲** fährt man zyklisch zur Aktivierung/ Deaktivierung des Weckrufes 1 fort.

Die erfolgte Aktivierung wird auf dem Display durch das Erscheinen des Symbols ((▲)) und der Uhrzeit der Aktivierung angezeigt.



Mit der Taste **▼** fährt man zyklisch zur Aktivierung / Deaktivierung des Weckrufes 2 fort.

Die erfolgte Aktivierung wird auf dem Display durch das Erscheinen des Symbols ((▲)) und die Uhrzeit der Aktivierung angezeigt.

Wenn beide Weckrufe aktiviert sind, zeigt das Display alternativ die Symbole ((▲)) und ((▲)) entsprechend der Uhrzeiten der Aktivierung.

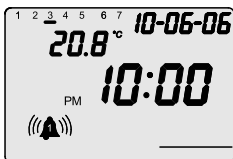

Wenn das Stundenformat als [12:h] ausgewählt ist, kann man erkennen auf welche Tageseinteilung (AM/PM) sich der Weckruf bezieht, indem man die Taste MODE gedrückt hält: Auf dem Display erscheinen anstelle der aktuellen Uhrzeit die Zeit der Weckrufeinstellung und die Angabe der entsprechenden Tageseinteilung.

Abschalten des Alarms

Snooze Funktion – vorübergehende Abschaltung

Indem auf irgendeine der vorderen Tasten gedrückt wird, kann der Alarm für 5 Minuten abgeschaltet werden.

Abschalten

Wenn gleichzeitig die Tasten ▲ und ▼ gedrückt werden, erfolgt die Deaktivierung des Alarms bis zum folgenden Tag.

Display

Das Display LCD ist mit einer Rückbeleuchtung ausgestattet, die bei jedem Tastendruck für 5" aktiviert wird.

In der Modalität SET oder PROG bleibt die Rückbeleuchtung während der Parametereinstellung und der Programmierung aktiv. Sie wird bei dem Verlassen dieser Modalitäten deaktiviert.

Betrieb im Falle von einem Black-out

Die Vorrichtung ist mit einer Backup Batterie ausgestattet, die im Falle von einem Black-out die Beibehaltung der Uhrzeit, des Wochentages und der eingestellten Weckrufe garantiert.

Mit der exklusiv von der Batterie gelieferten Versorgung hat man unter nachfolgenden Bedingungen eine Autonomie von 48 Stunden:

- Visualisierung Uhrzeit aktiv
- Visualisierung Datum aktiv
- Rückbeleuchtung nicht aktiv
- Visualisierung Temperatur nicht aktiv
- Vordere Tasten nicht aktiv (mit Ausnahme der gleichzeitigen Betätigung aller vier Tasten)
- Weckruf nicht aktiv

Abschalten der Batterie

Beim Nichtvorhandensein der Einspeisung verursacht der gleichzeitige Druck auf alle vier vorderen Tasten die Abschaltung der Backup Batterie innerhalb der Vorrichtung.

Dieser Vorgang führt zu einem vollständigen Datenverlust (Datum, Uhrzeit und Weckrufe) und wird benutzt, um die Leistungsfähigkeit der Batterie zu schützen, wenn die Vorrichtung über einen längeren Zeitraum nicht benutzt wird.

Die Batterie wird automatisch neu verbunden, sobald die Vorrichtung wieder mit dem elektrischen Netz verbunden ist.

Voreingestellte Parameter

Tag	Montag, den 2. Januar 2006
------------	----------------------------

Uhrzeit	00:00
----------------	-------

Weckruf 1	00:00
------------------	-------

Weckruf 2	00:00
------------------	-------

Montage

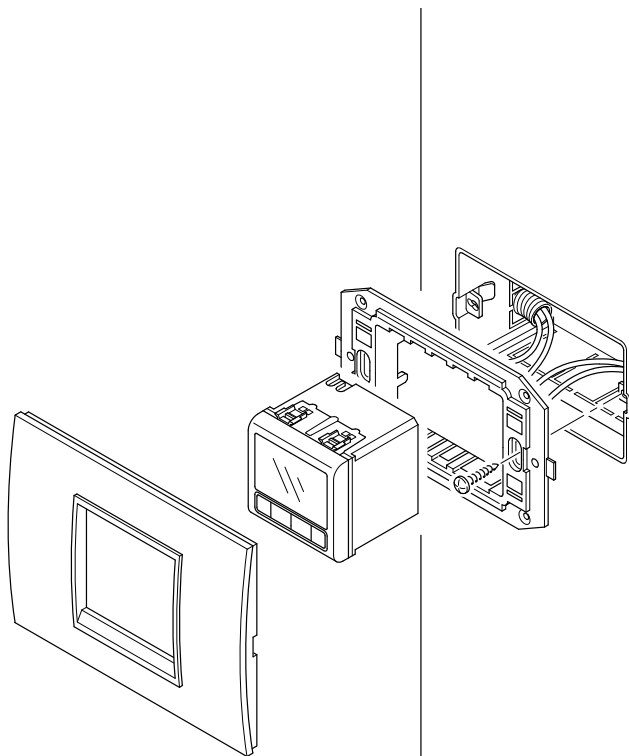

INSTALLATIONSANWEISUNGEN

Beschreibung der Klemmen

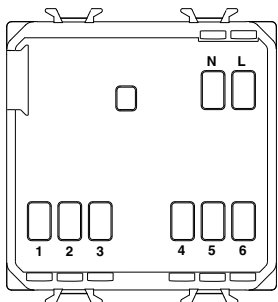

Kabelklemmen

Versorgung

L - Phase

N - Neutrum

Entfernung der Batterie

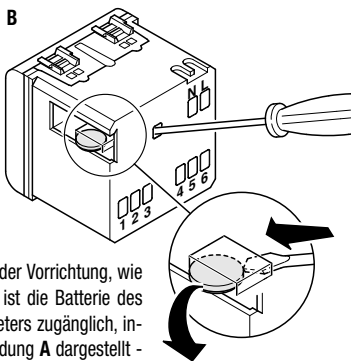
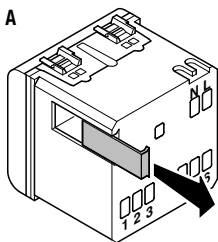

Im Notfall (zum Beispiel zur Entsorgung der Vorrichtung, wie von den WEEE-Normen vorgeschrieben) ist die Batterie des der Uhr, des Weckers und des Thermometers zugänglich, indem der kleine Deckel - wie in der Abbildung **A** dargestellt - entfernt wird. Um die Batterie herauszuziehen, empfiehlt sich, einen kleinen Schraubenzieher zu verwenden - wie in der Abbildung **B** dargestellt.

Das Produkt verwendet für den korrekten Betrieb eine integrierte Batterie.

Beim Austausch der Batterie muss diese entsprechend der geltenden lokalen Abfallentsorgungsvorschriften entsorgt werden.

BETRIEBSEIGENSCHAFTEN / TECHNISCHE DATEN

Betriebstemperatur:	-5 °C ÷ +45 °C
Gemessene Temperatur:	0 °C ÷ +45 °C
Temperatursonde:	NTC, 100kΩ bei 25°C
Genauigkeit der Messung:	±0.5°C bei 20°C
Anzahl der täglichen Weckrufe	2
Messeinheit:	°C oder °F
Versorgung:	Netz (230V Ac) - Normalbetrieb Aufladbare Batterie (ML1220) - beim nicht vorhandenen Netz
Dimensionen:	2 Module Chorus

R O M Â N Ă

Ceas / Deșteptător / Termometru

► **Atenție - Important**

Atenție! Siguranța aparatului este garantată doar prin respectarea riguroasă a instrucțiunilor din prezentul manual. Prin urmare, citiți-le și asigurați-vă că le aveți întotdeauna la îndemână.

Produsele din gama Chorus trebuie să fie instalate în medii fără praf și în care nu este necesară o protecție specială împotriva pătrunderii apei, în conformitate cu dispozițiile standardului CEI 64-8 privind aparatele de uz casnic și scopuri similare.

Punctele de vânzare GEWISS vă stau la dispoziție pentru clarificări și informații tehnice.

INSTRUCȚIUNI DE UTILIZARE	<i>pag.</i>
- Descriere generală	84
- Descrierea comenzilor	85
- Setarea parametrilor	86
- Programarea orelor de deșteptare	89
- Activarea/dezactivarea orelor de deșteptare	90
- Oprire alarme.....	91
- Afișaj	91
- Funcționare în caz de întrerupere a alimentării.....	91
- Deconectare baterii	92
- Parametri setați în prealabil.....	92
 INSTRUCȚIUNI DE INSTALARE	
- Montare.....	93
- Descrierea terminalelor	94
- Extragerea bateriei	94
 CARACTERISTICI FUNCȚIONALE/DATE TEHNICE	95

INSTRUCȚIUNI DE UTILIZARE

Descriere generală

Aparatul ceas-termometru-deșteptător este echipat cu un afișaj LCD retroiluminat și cu patru butoane de comandă.

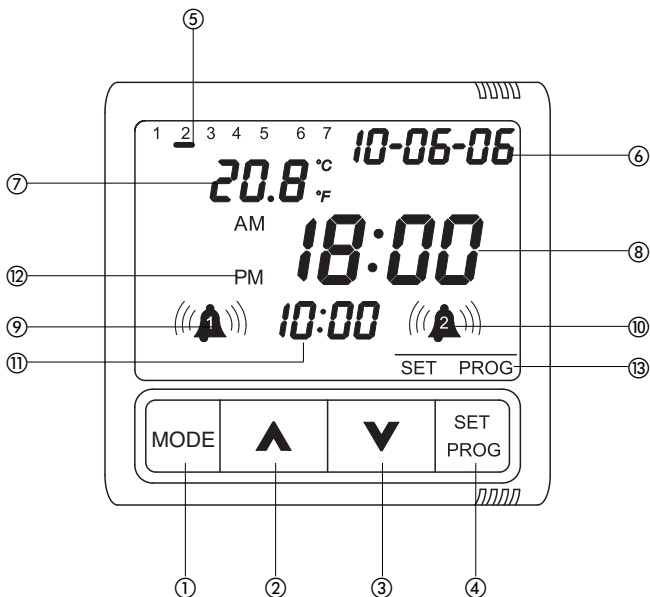



Descrierea comenzilor

BUTOANE DE COMANDĂ

Simbol

①	MODE: selectarea modului	MODE
②	Creșterea/Selectarea parametrilor	▲
③	Descreșterea/Selectarea parametrilor	▼
④	SET/PROG: Setarea programelor/Programare	SET/PROG

SEMNALIZĂRI PE AFIȘAJ

⑤	Ziua din săptămână	
⑥	Data: (zz/ll/aa)	
⑦	Temperatură	
⑧	Ora curentă	
⑨	Activare sonerie 1	
⑩	Activare sonerie 2	
⑪	Ora programată pentru sonerie	
⑫	Indicarea perioadei din zi (AM/PM)	
⑬	Stare Set/Prog	

Setarea parametrilor

Pentru a seta parametrii, apăsați o dată tasta SET/PROG.

Pe afișaj apare simbolul SET și, simultan, indicatorul zilei din săptămână începe să clipească.

În acest punct, puteți efectua modificările dorite în următoarea ordine:

- Ziua din săptămână
- Data
- Formatul orei (12/24 h)
- Ora
- Minutele
- Unitatea de măsură a temperaturii

Valoarea fiecărui parametru este confirmată prin apăsarea tastei MODE.

Ieșirea din faza de setare are loc printr-o nouă apăsare a tastei SET/PROG sau, în mod automat, după 30 secunde de la ultima apăsare.



Setarea zilei din săptămână

Atunci când liniuța zilei săptămânii clipește, selectați ziua curentă cu ajutorul tastelor ▲▼.

Pentru a confirma alegerea, apăsați tasta MODE în 30 secunde.

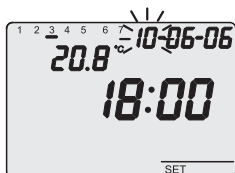

Setarea zilei (data)

Atunci când ziua (din secțiunea datei) clipește, selectați ziua curentă cu ajutorul tastelor ▲▼.

Pentru a confirma alegerea, apăsați tasta MODE în 30 secunde.

Setarea parametrilor

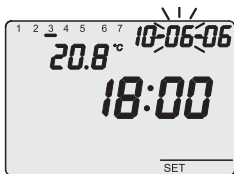

Setarea lunii (data)

Atunci când luna (din secțiunea datei) clipește, selectați luna curentă cu ajutorul tastelor **▲▼**. Pentru a confirma alegerea, apăsați tasta MODE în 30 secunde.

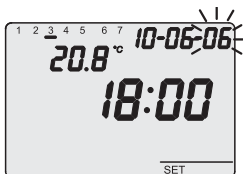

Setarea anului (data)

Atunci când anul (din secțiunea datei) clipește, selectați luna curentă cu ajutorul tastelor **▲▼**. Pentru a confirma alegerea, apăsați tasta MODE în 30 secunde.



Setarea formatului orar

Atunci când pe afișaj clipește mesajul 12:h sau 24:h, selectați formatul orar cu ajutorul tastelor **▲▼**. Pentru a confirma alegerea, apăsați tasta MODE în 30 secunde.



Setarea orei

Atunci când indicatoarele orei actuale clipeșc, o puteți seta prin apăsarea tastelor **▲▼**. Pentru a confirma alegerea, apăsați tasta MODE în 30 secunde.

Setarea parametrilor

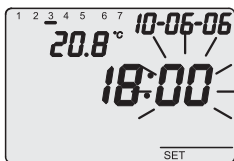

Setarea minutelor

Atunci când indicatoarele minutelor clipesc, le puteți seta prin apăsarea tastelor ▲ ▼ . Pentru a confirma alegerea, apăsați tasta MODE în 30 secunde.



Setarea unității de măsură a temperaturii

Atunci când indicatoarele °C sau °F clipesc, puteți seta unitatea de măsură a temperaturii prin apăsarea tastelor ▲ ▼ .

Pentru a confirma alegerea, apăsați tasta MODE în 30 secunde.

Programarea orelor de deșteptare

Puteți programa un număr de până la 2 deșteptări zilnice.

Pentru a efectua programarea, apăsați de două ori tasta SET/PROG.





Pe afișaj apare mesajul PROG și simbolul  începe să lumineze intermitent.

Apăsând tastele   puteți selecta deșteptarea ( sau ) pe care doriți să o setați.

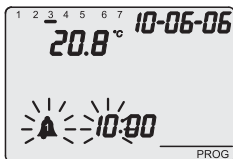
Pentru a confirma alegerea, apăsați tasta MODE în 30 secunde.



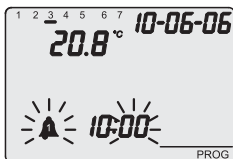

Pe afișaj clipește simbolul  sau  și indicatoarele orei.

Apăsând tastele   puteți seta ora dorită. Pentru a seta minutele, apăsați tasta MODE în 30 secunde. Pentru a confirma alegerea, apăsați tasta MODE în 30 secunde.



Pe afișaj clipește simbolul  sau  și indicatoarele minutelor.

Apăsând tastele   puteți seta minutele. Pentru a reveni la setarea orelor, apăsați tasta MODE în 30 secunde.

Pentru a confirma alegerea, apăsați tasta MODE în 30 secunde.

În urma apăsării lungi a tastei MODE, puteți să alegeți setarea unei noi alarme de deșteptare (punctul 1) sau să ieșiți din modul de programare (apăsând tasta SET/PROG).

În acest punct, puteți activa/dezactiva alarma de deșteptare.

INSTRUCȚIUNI DE UTILIZARE

▶ Activarea/dezactivarea orelor de deșteptare

Activarea și dezactivarea alarmelor de deșteptare au loc prin apăsarea tastelor ▲ ▼ .

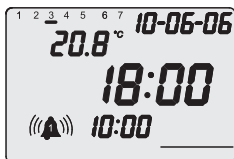

Cu ajutorul tastei ▲ , se activează/se dezactivează ciclic alarma de deșteptare 1.

Activarea este semnalată prin apariția pe afișaj a simbolului ((▲)) și a orei de activare.



Cu ajutorul tastei ▼ se activează/se dezactivează ciclic alarma de deșteptare 2.

Activarea este semnalată prin apariția pe afișaj a simbolului ((▲)) și a orei de activare.

În cazul în care ambele alarme de deșteptare sunt active, afișajul arată alternativ simbolurile ((▲)) și ((▲)) corespunzătoare orelor de activare.

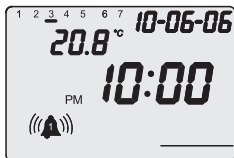

Dacă formatul orar selectat este [12:h], puteți vedea în care perioadă a zilei (AM/PM) este fixată alarma de deșteptare prin apăsarea lungă a tastei MODE: pe afișaj, în locul orei curente, apare ora de activare a alarmei de deșteptare și indicarea perioadei din zi corespunzătoare.

Oprire alarme

Funcția snooze – oprire temporară

Apăsând oricare dintre tastele frontale, puteți opri alarma timp de 5 minute.

Oprire

Apăsând simultan tastele ▲ și ▼, alarma este dezactivată până în ziua următoare

Afișaj

Afișajul LCD este echipat cu funcție de retroiluminare, care se activează timp de 5" la fiecare apăsare a unei taste.

În modul SET sau PROG, funcția de retroiluminare rămâne activă pe durata setării parametrilor și a programării. Aceasta este dezactivată la ieșirea din modurile respective.

Funcționare în caz de întrerupere a alimentării

Dispozitivul este echipat cu baterie de rezervă, care garantează menținerea, în cazul unor întreruperi ale alimentării, a orei și a zilei din săptămână și a alarmelor de deșteptare setate.

Cu dispozitivul alimentat exclusiv de la baterie, este posibilă o autonomie de 48 ore în următoarele condiții:

- afișare oră activă
- afișare dată activă
- retroiluminare inactivă
- afișare temperatură inactivă
- taste frontale inactice (cu excepția apăsării simultane a tuturor celor 4 taste)
- deșteptare inactivă

▶ Deconectare baterii

În cazul lipsei alimentării, apăsarea simultană a tuturor celor patru taste frontale duce la deconectarea bateriei de rezervă din interiorul dispozitivului.

Această operațiune implică pierderea tuturor datelor (dată, oră și alarme de deșteptare) și este utilizată pentru a menține eficiența bateriei atunci când dispozitivul nu este utilizat pentru o perioadă îndelungată.

Bateria este conectată din nou, în mod automat, după conectarea dispozitivului la rețeaua electrică.

▶ Parametri setați în prealabil

Zi	Luni 2 ianuarie 2006
Ora	00:00
Deșteptare 1	00:00
Deșteptare 2	00:00

Montare

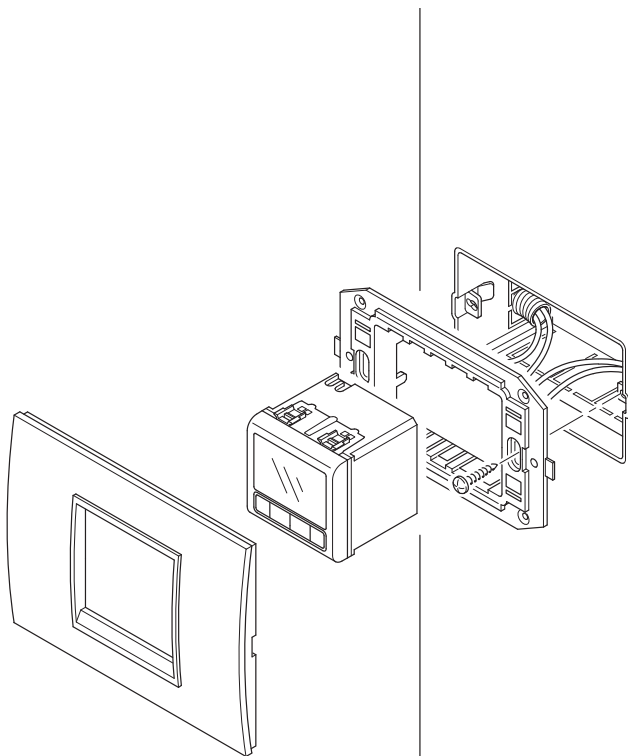

INSTRUCȚIUNI DE INSTALARE

Descrierea terminalelor

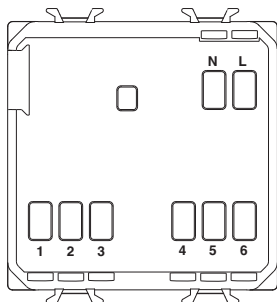

Terminale de cablare

Alimentare

L - Fază

N - Nul

Extragerea bateriei

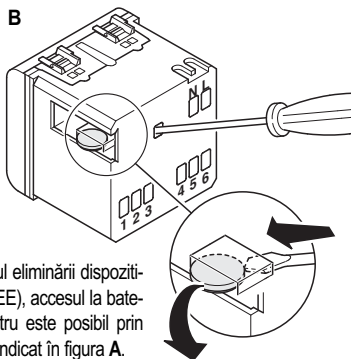
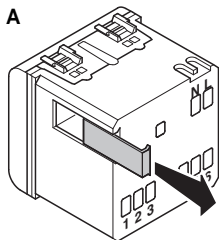

Dacă este necesar (de exemplu, în cazul eliminării dispozitivului în conformitate cu standardele WEEE), accesul la bateria aparatului ceas/deșteptător/termometru este posibil prin îndepărtarea capacului, astfel cum este indicat în figura **A**. Pentru extragerea bateriei, se recomandă utilizarea unei șurubelnițe mici, astfel cum este indicat în figura **B**.

Pentru o funcționare corectă, produsul are o baterie încorporată.

În caz de înlocuire, aceasta trebuie să fie încredințată unui centru de colectare diferențială a deșeurilor, în conformitate cu normele locale aplicabile în materie de deșeuri.

Temperatura de funcționare:	-5 °C ÷ +45 °C
Temperatura măsurată:	0 °C ÷ +45 °C
Sondă de temperatură:	NTC, 100k Ω la 25 °C
Precizia de măsurare:	$\pm 0.5^\circ\text{C}$ la 20°C
Numărul alarmelor de deșteptare zilnice:	2
Unitate de măsură:	°C sau °F
Alimentare :	rețea (230V c.a.) – funcționare normală baterie reîncărcabilă (ML1220) - lipsă tensiune
Dimensiuni:	2 module Chorus



Secondo la normativa vigente, questo prodotto a fine vita deve essere smaltito in modo differenziato dai rifiuti urbani (come indicato dal simbolo "bidone barrato" presente sul prodotto). Pertanto, al termine dell'utilizzo, l'utente dovrà farsi carico di conferire il prodotto ad un idoneo centro di raccolta differenziata oppure di consegnarlo al rivenditore all'atto dell'acquisto di un nuovo prodotto. La raccolta differenziata è indispensabile per limitare il potenziale impatto sull'Ambiente e sulla Salute derivante da uno smaltimento improprio delle apparecchiature elettriche ed elettroniche a fine vita. Gewiss partecipa attivamente alle operazioni che favoriscono il corretto reimpiego, riciclaggio e recupero delle apparecchiature elettriche ed elettroniche. Per maggiori informazioni rivolgersi al servizio locale di smaltimento rifiuti o al rivenditore del prodotto.



In compliance with the laws in force, this product, at the end of its life span, must be disposed of separately from urban waste (as shown by the "crossed bin" on the product). Therefore, at the end of its life span, the user must take the product to an appropriate differentiated collection centre or give it to the retailer when a new product is bought. Differentiated collection is indispensable for limiting the potential impact on the Environment and Health caused by incorrect disposal of electric and electronic appliances at the end of their life. Gewiss takes an active part in operations encouraging the correct reuse, recycling and recovery of electric and electronic appliances. Contact the local waste disposal service or the product's retailer for further information.



Suivant la réglementation en vigueur, à la fin de sa durée de vie ce produit devra être éliminé différemment des déchets urbains (comme indiqué par le symbole « poubelle barrée » qui se trouve sur le produit). Par conséquent, au terme de l'utilisation de ce produit, l'utilisateur devra se charger de l'apporter dans une station de collecte sélective adéquate, ou bien de le donner au revendeur au moment de l'achat d'un nouveau produit. La collecte sélective est indispensable pour limiter l'impact potentiel sur l'Environnement et sur la Santé résultant d'une élimination improprie des appareils électriques et électroniques à la fin de leur durée d'emploi. Gewiss participe activement aux opérations qui favorisent le réemploi, le recyclage et la récupération corrects des appareils électriques et électroniques. Pour des informations supplémentaires, adressez-vous au service local d'élimination des déchets ou au revendeur du produit.



Según la normativa vigente, cuando este producto se agote deberá eliminarse de manera diferenciada de los residuos urbanos (como lo indica el símbolo "contenedor barreado" presente en el producto). Por lo tanto, al término de su uso, el usuario deberá hacerse cargo de entregar el producto a un centro idóneo de recogida diferenciada o entregarlo al vendedor cuando adquiera un nuevo producto. La recogida diferenciada es indispensable para limitar el potencial impacto sobre el Ambiente y sobre la Salud que deriva de una eliminación impropia de los equipos eléctricos y electrónicos agotados. Gewiss participa activamente en las operaciones que favorecen el correcto uso, reciclaje y recuperación de los equipos eléctricos y electrónicos. Para mayores informaciones diríjase al servicio local de eliminación de residuos o al vendedor del producto.



Entsprechend der geltenden Richtlinien muss dieses Produkt am Ende seines Lebenszyklus getrennt vom Hausmüll entsorgt werden (wie durch das Symbol „durchgestrichene Abfalltonne“, auf dem Produkt angegeben ist). Daher muss der Anwender am Ende der Verwendung das Produkt einer geeigneten Entsorgungsstelle übergeben, oder dieses beim Kauf eines neuen Produkts an den Händler zurück geben. Die Abfalltrennung ist unbedingt erforderlich, um den potentiellen Einfluss einer ungeeigneten Entsorgung von elektrischen und elektronischen Geräten auf Gesundheit und Umwelt zu beschränken. Gewiss nimmt aktiv an den Maßnahmen für eine korrekte Wiederverwendung, Recycling und Rückgewinnung der elektrischen und elektronischen Geräte teil. Wenden Sie sich für nähere Informationen an Ihre örtliche Wiederverwertungsstelle, oder an das Geschäft, in dem das Produkt gekauft wurde.



Conform normelor în vigoare, la sfârșitul duratei de viață, acest produs trebuie eliminat în mod diferit de deșeurile urbane (așa cum arată simbolul „coșului de gunoi barat” prezent pe produs). Prin urmare, la sfârșitul utilizării, utilizatorul trebuie să încredințeze produsul unui centru de reciclare corespunzător sau să îl returneze distribuitorului dacă achiziționează un produs nou. Colectarea diferențiată este indispensabilă pentru a limita potențialul impact asupra Mediului și a Sănătății ce ar putea deriva din eliminarea improprie a echipamentelor electrice și electronice la sfârșitul duratei de viață. Gewiss participă activ la activitățile care promovează reutilizarea corectă, reciclarea și recuperarea echipamentelor electrice și electronice. Pentru mai multe informații, vă rugăm să contactați serviciul local de salubritate sau distribuitorul produsului.

Al sensi delle Decisioni e delle Direttive Europee applicabili, si informa che il responsabile dell'immissione del prodotto sul mercato Comunitario è: According to the applicable Decisions and European Directives, the responsible for placing the apparatus on the Community market is:

GEWISS S.p.A. Via A.Volta, 1 IT-24069 Cenate Sotto (BG) Italy Tel: +39 035 946 111 Fax: +39 035 946 270 E-mail: qualitymarks@gewiss.com



+39 035 946 111

8.30 - 12.30 / 14.00 - 18.00

lunedì + venerdì - monday + friday



+39 035 946 260



@ sat@gewiss.com
www.gewiss.com